

福祉用具

レンタルカタログ

介護をする人もされる人もハッピーに。



淳風会

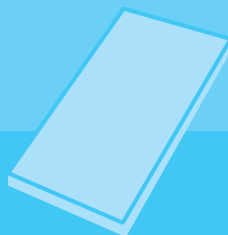

介護保険の利用手続き

介護サービスを利用したいときは、まず、市区町村の窓口で申請して「要介護認定」を受けましょう。

要介護認定ってなに？

介護サービスの利用を希望する人が、介護保険の対象となるかどうか、またどのくらいの介護を必要とするかを公平に判定するものです。

1 申請する

- 行政の相談窓口で申請しましょう。
申請は、本人・家族ができません。地域包括支援センターなどが代行することも可能です。

申請に必要なものは？

「申請書」(申請の窓口にあります)と介護保険の「保険証」を提出します。
※40～64歳(第2号被保険者)の方は医療保険の保険証が必要です。

更新の申請

引き続きサービスを利用したいときは、認定の有効期間が過ぎる前に「更新」の手続きをしましょう。(有効期限内に、心身の状況が変化した場合などは認定の「変更」を申請できます。)

2 要介護認定

- 訪問調査/市区町村が委託する調査員から、心身の状態について、聞き取り調査を受けます。
- 主治医の意見書/市町村の依頼により主治医が意見書を作成します。
- 認定審査会/「コンピュータによる判定」と「主治医の意見書」「訪問審査による特記事項」をもとに、どのくらいの介護が必要かなどを、保健・医療・福祉の専門家が審査します。
- 認定/認定審査会の判定にもとづいて市区町村が認定をします。
・介護が必要な度合い(要介護度)と、保険で認められる月々の利用限度額などが決まり、本人に通知されます。

3 結果の通知

●認定は「要支援1.2」「要介護1～5」のいずれかに分かります。

※令和4年10月時点

介護給付	要介護5 最重度の介護を要する状態	要介護4 重度の介護を要する状態	要介護3 中程度の介護を要する状態	要介護2 軽度の介護を要する状態	要介護1 部分的介護を要する状態
	支給限度額 36,217 単位	支給限度額 30,938 単位	支給限度額 27,048 単位	支給限度額 19,705 単位	支給限度額 16,765 単位

予防給付	要支援2 部分的介護を要する状態で改善する可能性が高い方	要支援1 日常生活で支援が必要な方	自立(非該当) 介護保険のサービスの利用はできませんが、市区町村の保健・福祉サービスや、介護予防事業などを利用できることがあります。	負担割合について 交付される「介護保険負担割合証」に記載される内容により、負担割合が決定します。
	支給限度額 10,531 単位	支給限度額 5,032 単位		

保険者・サービスによって異なります。

※認定結果等に不服がある場合は、都道府県の介護保険審査会へ審査請求できます。

4 サービスを選ぶ

- 予防給付 ●介護給付

5 ケアプランを作る

- 「予防給付」…地域包括支援センターの担当者と相談しながら介護予防サービス計画を作ります。
- 「介護給付」…指定居宅介護支援事業者のケアマネジャーと相談しながら介護サービス計画を作ります。

6 サービスの利用

- サービス事業者と契約を結び、ケアプランにそってサービスを利用します。

レンタルサービスの流れ

1 ご相談・お問い合わせ

- 福祉用具のご利用をご検討されている方に、福祉用具専門相談員が親切・ていねいに対応いたします。

2 福祉用具の選定・福祉用具サービス計画書の作成

- 福祉用具専門相談員が介護サービス計画(ケアプラン)にもとづいて、ご提案・選定をさせていただきます。
また、ご利用者様の身体状況や介護状況等をふまえて、福祉用具サービス計画書を作成いたします。

3 納品・商品説明・ご契約

- ご指定を受けた場所、日時にお届けに伺います。
納品の際には、ご利用者様の身体状況に合わせて調整し、商品の取り扱い説明を行います。
重要事項・ご契約内容を説明、ご納得いただいた後に、ご契約させていただきます。

4 アフターサービス

- レンタルされた商品の使用状況や適合状況を確認いたしまして、介護度の変化に応じて交換・追加・引き取りをいたします。故障などの場合もすみやかに対応いたします。

5 ご解約・引き上げ

- ご指定を受けた日時に引き上げに伺います。

6 洗浄・消毒・修理

- 引き上げた商品は消毒・修理・点検などが実施され、レンタル商品として再生されます。

7 管理・保管

- レンタル商品は新たな利用まで保管庫で保管されます。

介護保険でレンタルできる福祉用具

福祉用具貸与商品

●介護予防でも、一部条件によりご利用頂ける商品がございます。詳しくは、地域包括支援センター又はケアマネジャーにご相談下さい。

介護予防福祉用具貸与商品



■ **手すり** 17(67)1007
●立ち上がりや歩行の支援にお使いいただけます。



■ **スロープ** 17(67)1008
●簡易に段差を解消し、車いすでの移動がよりスムーズになります。



■ **歩行器** 17(67)1009
●歩行が困難な方の移動をサポートします。



■ **歩行補助杖** 17(67)1010
●身体を支え、バランスを維持することができます。



■ **車いす** 17(67)1001
●自走式、介助式、リクライニング式、電動タイプなどがあります。



■ **車いす付属品** 17(67)1002
●座った姿勢を安定させ長時間座ってもつかれないためにおすすめです。



■ **特殊寝台** 17(67)1003
●介護用ベッドには、背上げや高さ調整などの機能があります。



■ **特殊寝台付属品** 17(67)1004
●マットレス・ベッドサイドレール・ベッドサイドテーブルなどがお使いいただけます。



■ **床ずれ防止用具** 17(67)1005
●お体の状態にあわせたマットレスをお使いいただけます。



■ **体位変換器** 17(67)1006
●体の向きを変えたり、座る姿勢を支えたり出来ます。



■ **認知症老人徘徊感知機器** 17(67)1011
●認知症のケアで、人の移動を感知し、ご家族にお知らせします。



■ **移動用リフト** 17(67)1012
●自力で移動が困難な方の移動を補助することで、介護負担を軽くできます。



■ **自動排泄処理装置** 17(67)1013
●オムツなどの排泄介助の負担を軽減します。
※当カタログには掲載ございません。

INDEX

- **特殊寝台**
 - パラマウントベッド 8~11・27
 - ブラツ 14~17
 - シーホネンス 20~21
 - その他 26
- **特殊寝台付属品**
 - サイドレールなど 12~13・18~19・22~23・26
 - テーブル・移乗ボードなど 24~25
 - 付属品マットレス 28~32
- **介護保険適用外レンタル**
 - 点滴棒 26・61
 - その他 15・88~89
- **床ずれ防止用具**
 - 静止型マットレス 33~35
 - エアーマットレス 36~37
- **体位変換器** 38~39
- **車いす**
 - 自走用 40~47・57・58
 - 介助用 48~59
 - 特殊車いす 45・47・58
 - 車いす付属品・車いすクッション 60~65
 - 電動カート・電動車いす 66~69
- **スロープ** 70~72
- **歩行器**
 - 室内向き 73~77・83~84
 - 屋外向き 78~84
- **歩行補助杖**
 - 多点杖 85~87
 - その他 85
- **手すり**
 - 屋外・玄関 88~91
 - 室内据え置き型 92~96
 - 室内つっぱり型 97~101
- **移動用リフト** 102~103
- **認知症老人徘徊感知機器** 104~105
- **未掲載商品・組み合わせ商品TAISコード一覧** 106~112

特殊寝台
 特殊寝台付属品
 介護保険適用外レンタル
 体位変換器
 床ずれ防止用具
 車いす
 車いす付属品
 スロープ
 歩行器
 歩行補助杖
 手すり
 移動用リフト
 認知症老人徘徊感知機器
 組み合わせ商品TAISコード一覧



電動ベッドの機能

- 背上げ** 起上りの動作を助けます。
- 足上げ** 背上げするとき体がずれてしまうのを防ぎます。
- 背・足連動** 背と膝の上げ下げを組み合わせることで、体のずれや圧迫感が少なく、姿勢のずれにくい起上り動作ができます。
- 高さ調整** ベッドの床高を立ち上がりやすい高さに変え、立ち上がりの動作を助けます。

電動ベッドのサイズ

■ 幅		■ 長さ	
83cm	接近しやすく介護がしやすい。	ミニ 180cm	適応身長目安150cm未満
91cm	ゆったりとしたスペースと介護のしやすさを両立。	レギュラー 191cm	適応身長目安150cm以上
100cm	大柄の方でも充分に寝返りができるゆったりとしたスペース。	ロング 205cm	適応身長目安170cm後半から ※ロングサイズは、機種によって付属品が異なります。

特殊寝台組み合わせ一覧(例)

	ベッド本体	マットレス	サイドレール	介助バー	キャスター/スペーサー
パラマウントベッド(株)	楽匠Z 樹脂製・木目ボード 木製ボード(ハイタイプ) 木製ボード(ロータイプ) P10 楽匠プラス (Xタイプ・Hタイプ) 多機能ボード 樹脂製キャメル スリムボード 木製キャメル P8・9	ストレッチフィット (通気タイプ) P31 プレグラ P30 ユービーポイント P32	ベッドサイドレール カバーなし カバー付 KS-151Q KS-151QC カバーなし カバー付 KS-161Q-1 KS-161QC-1 カバーなし カバー付 KS-171Q-1 KS-171QC-1 P13	スイングアーム 介助バー KS-099A サイドグリップ KS-030A P12 ニーパロ PG03-116MP ハンドグリップ PG04-75 P18	楽匠プラスH・Z キャスター KQ-P70C 楽匠プラス・FeeZ・S キャスター KQ-P90C 楽匠FeeZ・S ハイトスペーサー KQ-P90H P13
(株)プラッツ	ミオレットⅢ 樹脂ボード 木製フラットボード P16 ラフィオ 樹脂ボード(木目調) 木製フラットボード 木製宮付ボード	ユービーポイント P32 ニューポイント マットレス P30 テルサ P32	ショートサイドレール カバーなし カバー付 PA505-441 PA505-4451 ロングサイドレール カバーなし カバー付 PA505-961 PA505-9651 ショートサイドレール K-195RX ロングサイドレール K-170R	レギュラーサイドレール カバーなし カバー付 PA505-75 PA505-75S1 P19 レギュラーサイドレール K-173 P22 回転式アーム介助バー K-55R P22	ラフィオ専用 低床用キャスター PC02-8CK ミオレットⅢ専用 キャスター PC03-8CK P18 キャスター K-129WR P23
シーホネス(株)	Emi 木製ボード P21 Emi 樹脂ボード・ライトール P20	ニューポイント マットレス P30 テルサ P32	ショートサイドレール K-195RX ロングサイドレール K-170R	レギュラーサイドレール K-173 P22 回転式アーム介助バー K-55R P22	キャスター K-129WR P23

ご利用者様のお住まいや要介護度によって、介護保険適用外となる商品があります。また、条件によって負担額は異なります。詳しくは相談員にご確認下さい。

特殊寝台
特殊寝台付属品
介護保険適用外
レナール
体位変換器
床ずれ防止用具
車いす
車いす付属品
スロープ
歩行器
歩行補助杖
手すり
移動用リフト
認知症老人徘徊
感知機器
T.A.I.S.コード
組み合わせ商品

楽匠プラス Xタイプ

パラマウントベッド(株)

耐荷重
138kg

多機能キャメル(樹脂)

単位:cm



プラスラインボトムを採用し、
背上げ時に骨盤の後傾を抑え、
安定した姿勢をとることができる。
身体が動かしやすい姿勢に移行できる。



動画で紹介

プラスラインボトム



膝サポート

身長差をカバー
膝部が多段階で曲がり、身長差を
カバー。膝裏への当たりも良く馴染みやすい。

背上げ角度(0~75°)
膝上げ角度(0~30°)
※背膝連動0~14°

スリムキャメル(木製)

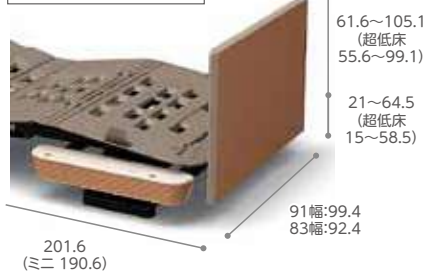

最低床高切替



最低床高15cm

最低床高21cm

2モーター



多機能キャメル(樹脂製)	サイズ	注文品番	91幅 KQ-A2322 83幅 KQ-A2122
91	レギュラー	011073200	TAIS 00170-001251
	ミニ	011073100	
83	レギュラー	011074200	月額 ご利用者様負担額 1割 700円 2割 1,400円 3割 2,100円
	ミニ	011074100	

スリムキャメル(木製)	サイズ	注文品番	91幅 KQ-A2325 83幅 KQ-A2125
91	レギュラー	011073230	TAIS 00170-001401
	ミニ	011073130	
83	レギュラー	011074230	月額 ご利用者様負担額 1割 700円 2割 1,400円 3割 2,100円
	ミニ	011074130	

3モーター



多機能キャメル(樹脂製)	サイズ	注文品番	91幅 KQ-A3322 83幅 KQ-A3122
91	レギュラー	011071200	TAIS 00170-001265
	ミニ	011071100	
83	レギュラー	011072200	月額 ご利用者様負担額 1割 800円 2割 1,600円 3割 2,400円
	ミニ	011072100	

スリムキャメル(木製)	サイズ	注文品番	91幅 KQ-A3325 83幅 KQ-A3125
91	レギュラー	011071230	TAIS 00170-001410
	ミニ	011071130	
83	レギュラー	011072230	月額 ご利用者様負担額 1割 800円 2割 1,600円 3割 2,400円
	ミニ	011072130	

楽匠プラス Hタイプ

パラマウントベッド(株)

耐荷重
138kg

多機能キャメル(樹脂)

単位:cm



プラスラインボトムと背上げ・膝上げ動作、
さらにベッドの傾斜の動きを組み合わせた
メーカー独自の背上げ機構。
立ち上がり動作や食事がしやすくなる。

スリムキャメル(木製)



スマートフォンによるベッド操作
手元スイッチから
呼び出しも可能



「ベッド操作アプリ」の
ダウンロードはこちら

【注意】
お客様のスマートフォン端末によっては
動作が確認出来ない
場合がございます。
詳しくはこちらをご確認ください。

BLE
(Bluetooth Low Energy) が
搭載されました。



手元スイッチと
スマートフォンの
通信が可能に
なります。

天面に
「呼び出しボタン」
が追加されました。



ボタンを押すと
呼び出し音が鳴ります。

※手元スイッチの表示パネルと
背面に上記マークが
印字されています。

背上げ角度(0~75°) 膝上げ角度(0~30°)
※2モーション連動 0~20°

最低床高21cmからの起きあがり



床高36cmからの起きあがり



ラクリアモーションで起きあがると、足先がさがっているの、足が降ろしやすくなります。離床しやすいように、ラクリアモーションを操作するときのベッドの高さによってベッドの傾斜角度を自動的に調節して、起きあがったときの腰ボトムの高さを調節します。

2モーション



多機能キャメル(樹脂製)	サイズ	注文品番	91幅 KQ-A5322 83幅 KQ-A5122
91	レギュラー	011083200	TAIS 00170-001300
	ミニ	011083100	
83	レギュラー	011084200	月額 ご利用者様負担額 1割 800円 2割 1,600円 3割 2,400円
	ミニ	011084100	

スリムキャメル(木製)	サイズ	注文品番	91幅 KQ-A5325 83幅 KQ-A5125
91	レギュラー	011083230	TAIS 00170-001432
	ミニ	011083130	
83	レギュラー	011084230	月額 ご利用者様負担額 1割 800円 2割 1,600円 3割 2,400円
	ミニ	011084130	

3モーション



多機能キャメル(樹脂製)	サイズ	注文品番	91幅 KQ-A6322 83幅 KQ-A6122
91	レギュラー	011081200	TAIS 00170-001328
	ミニ	011081100	
83	レギュラー	011082200	月額 ご利用者様負担額 1割 900円 2割 1,800円 3割 2,700円
	ミニ	011082100	

スリムキャメル(木製)	サイズ	注文品番	91幅 KQ-A6325 83幅 KQ-A6125
91	レギュラー	011081230	TAIS 00170-001450
	ミニ	011081130	
83	レギュラー	011082230	月額 ご利用者様負担額 1割 900円 2割 1,800円 3割 2,700円
	ミニ	011082130	

楽匠オプション → P12

ご利用者様のお住まいや要介護度によって、介護保険適用外となる商品があります。また、条件によって負担額は異なります。詳しくは相談員にご確認下さい。

楽匠Z

パラマウントベッド株式会社

耐荷重
138kg

在庫限り

樹脂製・木目

ベッドの傾斜を組み合わせた
背上げ機構「ラクリアーション」を搭載。
ベッド上でリラックスした姿勢で
食事や読書が可能。

単位:cm



背上げ角度(0~75°)
膝上げ角度(0~30°)
※背膝連動0~14°

木製ボード/ハイタイプ

※メーカー仕様変更により、デザインが異なる場合がございます。

2モーション



樹脂製・木目	サイズ	注文品番	91レギュラー KQ-7231, 91ミニ KQ-7221 83レギュラー KQ-7211, 83ミニ KQ-7201
91	レギュラー	011053220	TAIS 00170-000777
	ミニ	011053120	
83	レギュラー	011054220	月額 ご利用者様負担額 1割 800円 2割 1,600円 3割 2,400円
	ミニ	011054120	

木製ボード	サイズ	注文品番	91レギュラー KQ-7232, 91ミニ KQ-7222 83レギュラー KQ-7212, 83ミニ KQ-7202
91	レギュラー	011053210	TAIS 00170-000778
	ミニ	011053110	
83	レギュラー	011054210	月額 ご利用者様負担額 1割 800円 2割 1,600円 3割 2,400円
	ミニ	011054110	

木製ボード/ハイタイプ	サイズ	注文品番	91レギュラー KQ-7233, 91ミニ KQ-7223 83レギュラー KQ-7213, 83ミニ KQ-7203
91	レギュラー	011053200	TAIS 00170-000779
	ミニ	011053100	
83	レギュラー	011054200	月額 ご利用者様負担額 1割 850円 2割 1,700円 3割 2,550円
	ミニ	011054100	

3モーション



樹脂製・木目	サイズ	注文品番	91レギュラー KQ-7331, 91ミニ KQ-7321 83レギュラー KQ-7311, 83ミニ KQ-7301
91	レギュラー	011051220	TAIS 00170-000785
	ミニ	011051120	
83	レギュラー	011052220	月額 ご利用者様負担額 1割 900円 2割 1,800円 3割 2,700円
	ミニ	011052120	

木製ボード	サイズ	注文品番	91レギュラー KQ-7332, 91ミニ KQ-7322 83レギュラー KQ-7312, 83ミニ KQ-7302
91	レギュラー	011051210	TAIS 00170-000786
	ミニ	011051110	
83	レギュラー	011052210	月額 ご利用者様負担額 1割 900円 2割 1,800円 3割 2,700円
	ミニ	011052110	

木製ボード/ハイタイプ	サイズ	注文品番	91レギュラー KQ-7333, 91ミニ KQ-7323 83レギュラー KQ-7313, 83ミニ KQ-7303
91	レギュラー	011051200	TAIS 00170-000787
	ミニ	011051100	
83	レギュラー	011052200	月額 ご利用者様負担額 1割 950円 2割 1,900円 3割 2,850円
	ミニ	011052100	

楽匠S

(セーフティラウンドボード/樹脂製・木目調)

パラマウントベッド株式会社

耐荷重
138kg

在庫限り

両端にグリップを設けた握りやすい樹脂ボード。
伝え歩きにも安心。

単位:cm



背上げ角度(0~75°)
膝上げ角度(0~30°)
※背膝連動0~20°



2モーター	サイズ	注文品番	91レギュラー KQ-9231, 91ミニ KQ-9221 83レギュラー KQ-9211, 83ミニ KQ-9201
	91	レギュラー	011045210
ミニ		011045110	
レギュラー		011046210	
ミニ		011046110	
			月額 ご利用者様負担額 1割 600円 2割 1,200円 3割 1,800円



3モーター	サイズ	注文品番	91レギュラー KQ-9631, 91ミニ KQ-9621 83レギュラー KQ-9611, 83ミニ KQ-9601
	91	レギュラー	011043210
ミニ		011043110	
レギュラー		011044210	
ミニ		011044110	
			月額 ご利用者様負担額 1割 700円 2割 1,400円 3割 2,100円

楽匠FeeZ 超低床

パラマウントベッド株式会社

耐荷重
138kg

在庫限り

超低床15cmから55cmまでの垂直昇降方式。
布団から介護ベッドへ移行する方にも違和感が少なく、
万一転落した時の衝撃も緩和可能。

単位:cm



背上げ角度(0~75°)
膝上げ角度(0~30°)
※背膝連動0~20°

※メーカー仕様変更により、デザインが異なる場合がございます。

2モーター	サイズ	注文品番	KQ-7733 TAIS 00170-000892
	91	レギュラー	011062100

3モーター	サイズ	注文品番	KQ-7833 TAIS 00170-000893
	91	レギュラー	011061100

楽匠オプション → P12

ご利用者様のお住まいや要介護度によって、介護保険適用外となる商品があります。
また、条件によって負担額は異なります。詳しくは相談員にご確認下さい。

スイングアーム介助バー

立ち上がり動作、ベッド周りの
様々な動作を安全にサポート。



アームにつかまりやすい形状。

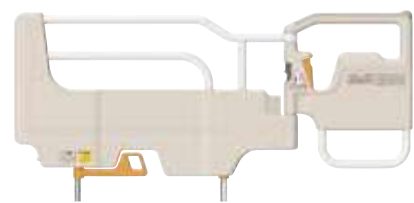

長さ112.0×高さ52.1cm
動作角度 30°刻みで120°

メーカー品番	KS-099A
注文品番	011110700
TAIS	00170-001205

月額 ご利用者様負担額	1割	150円
2割	3割	300円 450円

長さ112.1×高さ52.6cm
動作角度 30°刻みで120°

メーカー品番	KS-098A
注文品番	011110500
TAIS	00170-000898

月額 ご利用者様負担額	1割	150円
2割	3割	300円 450円



サイドグリップ

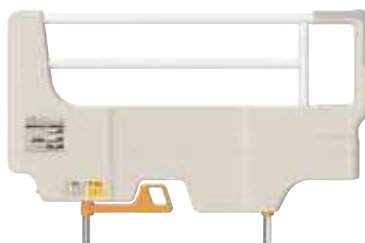

開閉部のない
コンパクトな
ベッド用手すり。

長さ82.2×高さ52.3cm

メーカー品番	KS-030A
注文品番	011110600
TAIS	00170-000897

月額 ご利用者様負担額	1割	80円
2割	3割	160円 240円

スマートハンドル



停電などの緊急時に
手動で操作できるハンドル。

メーカー品番	KQ-P70S
注文品番	011192600
TAIS	00170-000999

月額 ご利用者様負担額	1割	50円
2割	3割	100円 150円

※高さは下げ動作のみ。
※スマートハンドルを付けた場合、本体型番・
TAISが変更になります。
※楽匠Sなど一部使用できない機種あり。

延長フレーム

楽匠プラス専用



ベッドの足側を14cm延長。(延長マットはP23)

月額 ご利用者様負担額	1割	100円
2割	3割	200円 300円

メーカー品番	91幅	83幅
注文品番	KQ-PA2L	KQ-PA0L
TAIS	011193400	011193300
TAIS	00170-001345	00170-001344

楽匠Z専用

在庫限り



ベッドの足側に14cm延長されます。

月額 ご利用者様負担額	1割	100円
2割	3割	200円 300円

メーカー品番	91幅	83幅
注文品番	KQ-P72L	KQ-P70L
TAIS	011192400	011192500
TAIS	00170-000793	00170-000792

楽匠S専用

在庫限り



ベッドの足側に14cm延長されます。

月額 ご利用者様負担額	1割	100円
2割	3割	200円 300円

※楽匠FeeZには
使用できません。

メーカー品番	91幅	83幅	100幅
注文品番	KQ-P92L	KQ-P90L	KQ-P94L
TAIS	011191200	011191300	011191800
TAIS	00170-000526	00170-000525	00170-000681

ベッドサイドレール(1本)

レール組合せ



ロングサイドレール

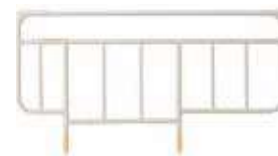

長さ96.4×高さ50.3cm

メーカー品番	KS-161Q-1
注文品番	011150700
TAIS	00170-Z00019

月額 ご利用者様負担額	1割	26円
2割	3割	52円 78円

カバー付き



メーカー品番	KS-161QC-1
注文品番	011150700 + 011192000
TAIS	00170-Z00056

月額 ご利用者様負担額	1割	50円
2割	3割	100円 150円

ロングハイサイドレール

厚みのあるマットを使用する場合に。



長さ96.4×高さ56.3cm

メーカー品番	KS-171Q-1
注文品番	011150800
TAIS	00170-Z00197

月額 ご利用者様負担額	1割	26円
2割	3割	52円 78円

カバー付き



メーカー品番	KS-171QC-1
注文品番	011150800 + 011192100
TAIS	00170-Z00088

月額 ご利用者様負担額	1割	50円
2割	3割	100円 150円

レギュラーサイドレール



長さ82.7×高さ50.3cm

メーカー品番	KS-191Q
注文品番	011101900
TAIS	00170-000752

月額 ご利用者様負担額	1割	26円
2割	3割	52円 78円

カバー付き



メーカー品番	KS-191QC
注文品番	011101900 + 011192300
TAIS	00170-000763

月額 ご利用者様負担額	1割	60円
2割	3割	120円 180円

ショートサイドレール

介助バーとの組合せに。



長さ59.0×高さ50.3cm

メーカー品番	KS-151Q
注文品番	011101200
TAIS	00170-000537

月額 ご利用者様負担額	1割	30円
2割	3割	60円 90円

カバー付き



メーカー品番	KS-151QC
注文品番	011101200 + 011192200
TAIS	00170-000543

月額 ご利用者様負担額	1割	50円
2割	3割	100円 150円

キャスター・ハイトスペーサー

キャスター

楽匠プラスH/Z専用



●ベッドの座床が3cm高くなります。
●移動や掃除の際に便利。
●4輪全てストッパー付き。

※キャスターを取り付ける場合ベッド本体も課税になります。

メーカー品番	KQ-P70C
注文品番	011140500
TAIS	00170-000794

月額 ご利用者様負担額	1割	50円
2割	3割	100円 150円

キャスター

楽匠プラスX/FeeZ/S専用



●4輪全てストッパー付き。
※キャスターを取り付ける場合ベッド本体も課税になります。
※一部利用出来ないテーブルがあります。

メーカー品番	KQ-P90C
注文品番	011140300
TAIS	00170-000560

月額 ご利用者様負担額	1割	50円
2割	3割	100円 150円

キャスター付 ハイトスペーサー

楽匠プラスX/FeeZ/S専用



●テーブル等利用時、ベッドの下に
スペースをつくるキャスターです。
●ベッドの座床が6.5cm高くなります。
※キャスターを取り付ける場合ベッド本体も課税になります。

メーカー品番	KQ-P90CH
注文品番	011140400
TAIS	00170-000608

月額 ご利用者様負担額	1割	50円
2割	3割	100円 150円

ハイトスペーサー

楽匠FeeZ/S専用



●ベッドの高さが6.5cm高くなります。
●テーブル利用時、ベッドの下に
スペースをつくる製品です。

メーカー品番	KQ-P90H
注文品番	011191600
TAIS	00170-000561

月額 ご利用者様負担額	1割	0円
2割	3割	0円 0円

延長マットレス → P23

ご利用者様のお住まいや要介護度によって、介護保険適用外となる商品があります。
また、条件によって負担額は異なります。詳しくは相談員にご確認下さい。

ラフィオ・ポジショニングベッド (ハイトスペーサー付き) (株)プラッツ

耐荷重
138kg

在庫限り

ハイバックサポート機能により、
嚙下リスクの低減、褥瘡リスクの低減が期待できる。



単位:cm

樹脂ボード・木目調

ハイバック角度(0~20°)
背上げ角度(0~70°)
膝上げ角度(0~22°)

木製フラットボード

木製宮付ボード

レギュラー:211
ショート:201
ロング:225

レギュラー:207
ショート:197
ロング:221

93(全幅100)

93(全幅100)

68~110

23~65(床面高)

66.5~108.5

23~65(床面高)

52~94

16

※木製ボードより16cm長くなります。

ラフィオ用 超低床固定脚

- 最低床面高15cmの超低床になります。ベッド高さに不安がある方に。



※サイドテーブルの差し込みができなくなります。※超低床固定脚を取り付けることでベッド本体のTAISコードが変わり、料金が異なります。詳しくはP106をご確認下さい。
※ハイトスペーサーは標準装備です。

メーカー品番	RF-176
注文品番	181192100

2モーター



サイズ	注文品番
レギュラー	181063220
ショート	181063120
ロング	181063320

レギュラー	P110-21ACR/H
ショート	P110-21ACS/H
ロング	P110-21ACL/H
TAIS 00631-000476	
月額 ご利用者様負担額	1割 700円
2割	1,400円
3割	2,100円

サイズ	注文品番
レギュラー	181063270
ショート	181063170
ロング	181063370

レギュラー	P110-21BAR/H
ショート	P110-21BAS/H
ロング	P110-21BAL/H
TAIS 00631-000477	
月額 ご利用者様負担額	1割 700円
2割	1,400円
3割	2,100円

サイズ	注文品番
レギュラー	181063280
ショート	181063180
ロング	181063380

レギュラー	P110-21BBR/H
ショート	P110-21BBS/H
ロング	P110-21BBL/H
TAIS 00631-000478	
月額 ご利用者様負担額	1割 750円
2割	1,500円
3割	2,250円

3モーター



サイズ	注文品番
レギュラー	181061220
ショート	181061120
ロング	181061320

レギュラー	P110-71ACR/H
ショート	P110-71ACS/H
ロング	P110-71ACL/H
TAIS 00631-000482	
月額 ご利用者様負担額	1割 800円
2割	1,600円
3割	2,400円

サイズ	注文品番
レギュラー	181061270
ショート	181061170
ロング	181061370

レギュラー	P110-71BAR/H
ショート	P110-71BAS/H
ロング	P110-71BAL/H
TAIS 00631-000483	
月額 ご利用者様負担額	1割 800円
2割	1,600円
3割	2,400円

サイズ	注文品番
レギュラー	181061280
ショート	181061180
ロング	181061380

レギュラー	P110-71BBR/H
ショート	P110-71BBS/H
ロング	P110-71BBL/H
TAIS 00631-000484	
月額 ご利用者様負担額	1割 850円
2割	1,700円
3割	2,550円

ハイバックサポート機能

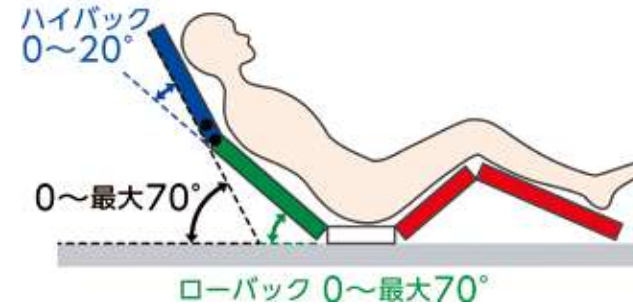

ライジングモーション機構

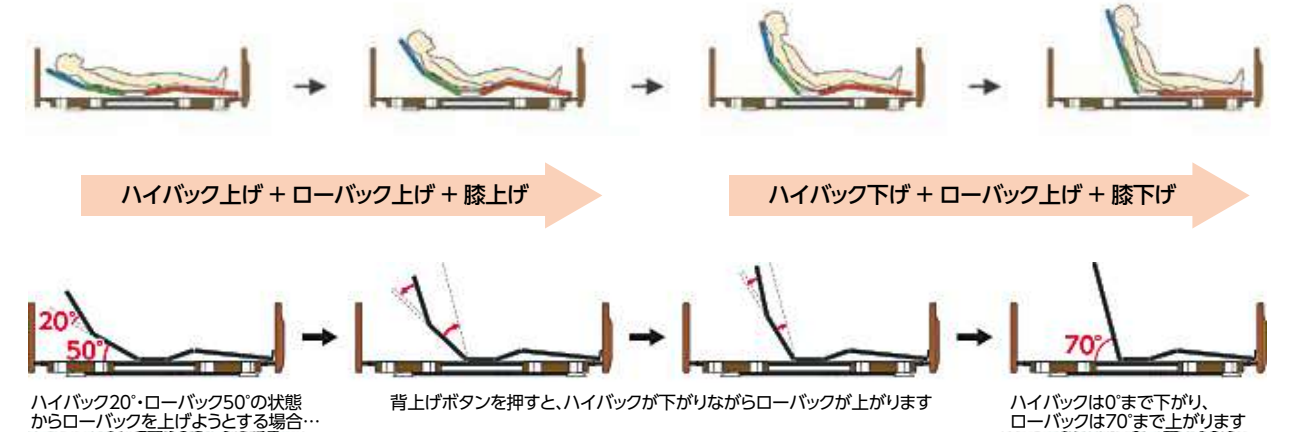

介護保険適用外レンタル

人感センサー付きフットライト

夜間の転倒予防に役立つ人感センサー付きフットライトがオプションで取り付け可能。



お取り扱いの際の確認事項

- ・フットライトは、ミオレットシリーズのベッドに取り付け可能です。
- ・フットライトを取り付ける事により、ベッド本体のTAISコードが変わります。詳しくは、P106をご確認下さい。



※プラッツのベッドの場合、電源はベッドの電力を使用するため、別にコンセントが必要ありません。

プラッツのベッドで人感センサー付きフットライトを使用する場合、ベッドのTAISコードが右記の「変換アダプター付き」のTAISコードに変わり、レンタル料金が変わります。

メーカー品番	PL01-5VS
注文品番	181192000

月額ご利用者様負担額
600円

ベッドの種類		TAISコード	
ラフィオ・ポジショニング	2モーター 樹脂	00631-000361	
	2モーター 木製	00631-000362	
	3モーター 樹脂	00631-000371	
	3モーター 木製	00631-000372	
	ミオレットⅢ(L)	2モーター 樹脂	00631-000579
		2モーター 木製	00631-000580
3モーター 木製		00631-000583	
ミオレットⅡ	2モーター ウッディ	00631-000293	
	2モーター ホワイティ	00631-000294	
	2モーター 木製(H/H)	00631-000297	
	2モーター ウッディ	00631-000299	
	3モーター ホワイティ	00631-000300	
	3モーター 木製(H/H)	00631-000303	

ラフィオオプション → P18
延長マットレス → P23

ご利用者様のお住まいや要介護度によって、介護保険適用外となる商品があります。また、条件によって負担額は異なります。詳しくは相談員にご確認下さい。

ミオレットⅢ

(株)プラッツ

耐荷重
138kg

垂直昇降し、全長は省スペースな設計。



単位:cm



2モーター		背上げ	背・足運動	高さ調整	
樹脂ボード	90	レギュラー	181073200	90幅 P113-21AC 83幅 P113-22CC TAIS 00631-000553	
	レギュラー	ショート	181073100		
		ロング	181073300		
		レギュラー	181074200		
	83	ショート	181074100		月額 ご利用者様負担額
		レギュラー	181074300		1割 600円
ロング		181074300	2割 1,200円 3割 1,800円		
木製フラットボード	90	レギュラー	181073210	90幅 P113-21BA 83幅 P113-22DA TAIS 00631-000554	
	レギュラー	ショート	181073110		月額 ご利用者様負担額
		ロング	181073310		1割 600円
		レギュラー	181074210		2割 1,200円 3割 1,800円
	83	ショート	181074110		
		レギュラー	181074310		
ロング		181074310			

3モーター		背上げ	背・足運動	足上げ	高さ調整
樹脂ボード	90	レギュラー	181071200	90幅 P113-31AC 83幅 P113-32CC TAIS 00631-000557	
	レギュラー	ショート	181071100		月額 ご利用者様負担額
		ロング	181071300		1割 700円
		レギュラー	181072200		2割 1,400円 3割 2,100円
	83	ショート	181072100		
		レギュラー	181072300		
ロング		181072300			
木製フラットボード	90	レギュラー	181071210	90幅 P113-31BA 83幅 P113-32DA TAIS 00631-000558	
	レギュラー	ショート	181071110		月額 ご利用者様負担額
		ロング	181071310		1割 700円
		レギュラー	181072210		2割 1,400円 3割 2,100円
	83	ショート	181072110		
		レギュラー	181072310		
ロング		181072310			

ミオレットⅡ

(株)プラッツ

耐荷重
138kg
在庫限り

単位:cm

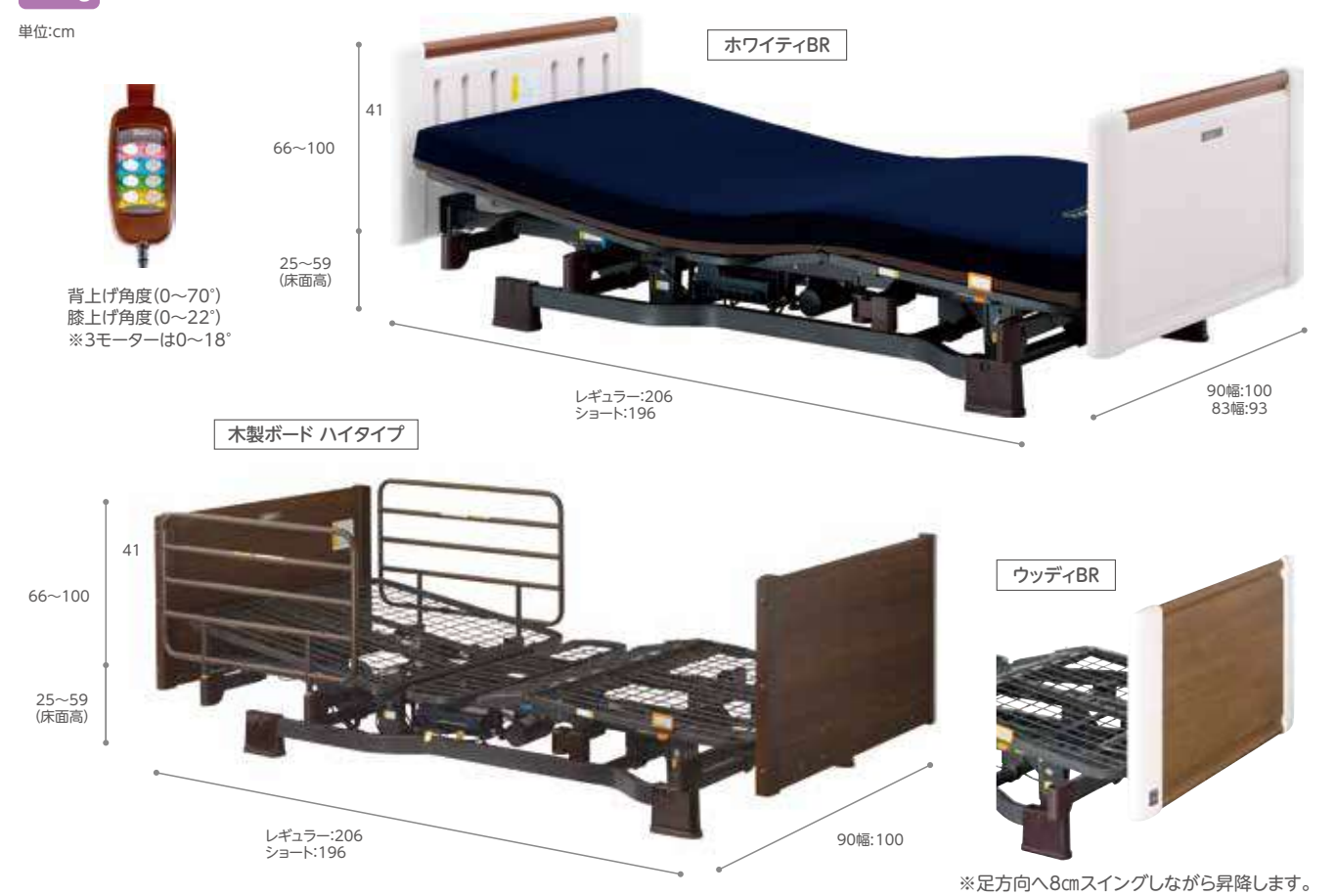

2モーター		背上げ	背・足運動	高さ調整	
ホワイトィBR	90	レギュラー	181042230	90幅 レギュラー P106-21AB 90幅 ショート P106-22AB 83幅 レギュラー P106-23AD 83幅 ショート P106-24AD TAIS 00631-000241	
	レギュラー	ショート	181042130		月額 ご利用者様負担額
		レギュラー	181045230		1割 -
		ショート	181045130		2割 - 3割 -
	83	レギュラー	181045230		
		レギュラー	181045230		
ショート		181045130			
ウッドィBR	90	レギュラー	181042240	90幅 レギュラー P106-21AA 90幅 ショート P106-22AA 83幅 レギュラー P106-23AC 83幅 ショート P106-24AC TAIS 00631-000240	
	レギュラー	ショート	181042140		月額 ご利用者様負担額
		レギュラー	181045240		1割 -
		ショート	181045140		2割 - 3割 -
	83	レギュラー	181045240		
		レギュラー	181045240		
ショート		181045140			
木製ボードハイタイプ	90	レギュラー	181042260	90幅 レギュラー P106-21BG 90幅 ショート P106-22BG TAIS 00631-000262	
	レギュラー	ショート	181042160		月額 ご利用者様負担額
		レギュラー	181042260		1割 -
		ショート	181042160		2割 - 3割 -
	83	レギュラー	181042260		
		レギュラー	181042260		
ショート		181042160			

3モーター		背上げ	背・足運動	足上げ	高さ調整
ホワイトィBR	90	レギュラー	181041230	90幅 レギュラー P106-31AB 90幅 ショート P106-32AB 83幅 レギュラー P106-33AD 83幅 ショート P106-34AD TAIS 00631-000243	
	レギュラー	ショート	181041130		月額 ご利用者様負担額
		レギュラー	181044230		1割 -
		ショート	181044130		2割 - 3割 -
	83	レギュラー	181044230		
		レギュラー	181044230		
ショート		181044130			
ウッドィBR	90	レギュラー	181041240	90幅 レギュラー P106-31AA 90幅 ショート P106-32AA 83幅 レギュラー P106-33AC 83幅 ショート P106-34AC TAIS 00631-000242	
	レギュラー	ショート	181041140		月額 ご利用者様負担額
		レギュラー	181044240		1割 -
		ショート	181044140		2割 - 3割 -
	83	レギュラー	181044240		
		レギュラー	181044240		
ショート		181044140			
木製ボードハイタイプ	90	レギュラー	181041260	90幅 レギュラー P106-31BG 90幅 ショート P106-32BG TAIS 00631-000266	
	レギュラー	ショート	181041160		月額 ご利用者様負担額
		レギュラー	181041260		1割 -
		ショート	181041160		2割 - 3割 -
	83	レギュラー	181041260		
		レギュラー	181041260		
ショート		181041160			

ミオレットオプション → P18
延長マットレス → P23

ご利用者様のお住まいや要介護度によって、介護保険適用外となる商品があります。また、条件によって負担額は異なります。詳しくは相談員にご確認下さい。

特殊寝台
介護保険適用外
体位変換器
床ずれ防止用具
車いす
車いす付属品
スロープ
歩行器
歩行補助杖
手すり
移動用リフト
認知症老人徘徊
感知機器
組み合わせ商品
T.A.I.S.コード一覧

ベッド用グリップ

膝パット付のベッド用グリップ。パッドに膝を当て立ち座りすることで動作がより安全に。

ニーパロL



長さ117×高さ54.4cm

メーカー品番	PG03-116MP	月額 ご利用者様負担額	1割	150円	
注文品番	181110800	2割	300円	3割	450円
TAIS	00631-000536				

ニーパロL スペーサー付



メーカー品番	PG03-116MPL	月額 ご利用者様負担額	1割	150円	
注文品番	181110800+181192800	2割	300円	3割	450円
TAIS	00631-000534				

※ロングサイズのベッドを使用する場合には
スペーサーが必要。(+7cm)

簡単操作のレバーロック式



ニーパロ PII **在庫限り**



長さ116.5×高さ52.0cm

メーカー品番	PF500-116P	月額 ご利用者様負担額	1割	150円	
注文品番	181110600	2割	300円	3割	450円
TAIS	00631-000235				

ハンドグリップ



長さ75.6×高さ52.2cm

メーカー品番	PG04-75	月額 ご利用者様負担額	1割	80円	
注文品番	181110900	2割	160円	3割	240円
TAIS	00631-000545				

ハンドグリップ スペーサー付



メーカー品番	PG04-75L	月額 ご利用者様負担額	1割	80円	
注文品番	181110900+181192800	2割	160円	3割	240円
TAIS	00631-000547				

※ロングサイズのベッドを使用する場合には
スペーサーが必要。(+7cm)

キャスター

ラフィオ専用 低床用キャスター



※装着時の床面高は+8cm
(最低床面高23cm)になります。

メーカー品番	PC02-8CK	月額 ご利用者様負担額	1割	50円	
注文品番	181141000	2割	100円	3割	150円
TAIS	00631-000462				

ミオレットⅢ専用キャスター

●ベッドの高さが1.5cm高くなります。



※キャスターを取り付ける場合
ベッド本体も課税になります。

メーカー品番	PC03-8CK	月額 ご利用者様負担額	1割	50円	
注文品番	181141100	2割	100円	3割	150円
TAIS	00631-000561				

サイドレール(1本)

ロングサイドレール



長さ96.0×高さ53.5cm

メーカー品番	PA505-961	月額 ご利用者様負担額	1割	26円	
注文品番	181151200	2割	52円	3割	78円
TAIS	00631-000320				

安全カバー付 ロングサイドレール



組み合わせ一覧



メーカー品番	PA505-96S1	月額 ご利用者様負担額	1割	30円	
注文品番	181151200 + 181191700	2割	60円	3割	90円
TAIS	00631-000522				

レギュラーサイドレール



長さ75.0×高さ53.5cm

メーカー品番	PA505-751	月額 ご利用者様負担額	1割	26円	
注文品番	181151300	2割	52円	3割	78円
TAIS	00631-000319				

安全カバー付 レギュラーサイドレール



メーカー品番	PA505-75S1	月額 ご利用者様負担額	1割	30円	
注文品番	181151300 + 181191800	2割	60円	3割	90円
TAIS	00631-000523				

ショートサイドレール



長さ59.0×高さ53.5cm

メーカー品番	PA505-441	月額 ご利用者様負担額	1割	26円	
注文品番	181151400	2割	52円	3割	78円
TAIS	00631-000318				

安全カバー付 ショートサイドレール



メーカー品番	PA505-44S1	月額 ご利用者様負担額	1割	30円	
注文品番	181151400 + 181191900	2割	60円	3割	90円
TAIS	00631-000524				

ロングタイプ用スペーサー

●ロングタイプのラフィオを使用される場合は、スペーサー付きのサイドレールが必要です。(+7cm延長になります)

※スペーサーは必ず
ボード側に取り付けてください。
※ロングサイズのベッドを使用する場合には
スペーサーが必要。(+7cm)

ロングレール



メーカー品番	PA505-96L1	月額 ご利用者様負担額	1割	26円	
注文品番	181151200+181192300	2割	52円	3割	78円
TAIS	00631-000516				

レギュラーレール



メーカー品番	PA505-75L1	月額 ご利用者様負担額	1割	26円	
注文品番	181151300+181192300	2割	52円	3割	78円
TAIS	00631-000517				

ショートレール



メーカー品番	PA505-44L1	月額 ご利用者様負担額	1割	26円	
注文品番	181151400+181192300	2割	52円	3割	78円
TAIS	00631-000518				

キャスター・スペーサー

ミオレットⅡ専用キャスター **在庫限り**

●ベッドの高さが3.5cm高くなります。



※キャスターを取り付ける場合
ベッド本体も課税になります。

メーカー品番	PC503-8CK1	月額 ご利用者様負担額	1割	50円	
注文品番	181140900	2割	100円	3割	150円
TAIS	00631-000236				

ミオレットⅡ専用ハイトスペーサー **在庫限り**

●テーブル等利用時、ベッドの下にスペースをつくる製品です。
●ベッドの高さが4.5cm高くなります。



メーカー品番	PC501-FU45	月額 ご利用者様負担額	1割	0円	
注文品番	181191100	2割	0円	3割	0円
TAIS	00631-000205				

ご利用者様のお住まいや要介護度によって、介護保険適用外となる商品があります。
また、条件によって負担額は異なります。詳しくは相談員にご確認下さい。

特殊寝台
特殊寝台付属品
介護保険適用外
レンタル
体位変換器
床ずれ防止用具
車いす
車いす付属品
スロープ
歩行器
歩行補助杖
手すり
移動用リフト
認知症老人徘徊
感知機器
T A I S
組み合わせ商品

Emi (樹脂ボード ライト / トールタイプ)

シーホネンス(株)

耐荷重
138kg

頭頸部を調整できる「電動ヘッドレスト機能」を搭載。
嚔下リスクの低減や、安楽姿勢でTVを見たり、
読書したりする場合も快適。



単位:cm
()は超低床の寸法です



2モーター



サイズ	注文品番	90幅 WR2-90H14 83幅 WR2-83H14
90	レギュラー	031023200
	ショート	031023100
	ロング	031023300
83	レギュラー	031024200
	ショート	031024100

月額 ご利用者様負担額	1割	750円	
2割	1,500円	3割	2,250円

3モーター



サイズ	注文品番	90幅 WR3-90H14 83幅 WR3-83H14
90	レギュラー	031021200
	ショート	031021100
	ロング	031021300
83	レギュラー	031022200
	ショート	031022100

月額 ご利用者様負担額	1割	850円	
2割	1,700円	3割	2,550円

QOLポジション 安楽姿勢に



頭頸部を調節できる「電動ヘッドレスト」機能を搭載
ADLポジション(0~30°) 嚔下リスクの低減に
QOLポジション(0~50°) 安楽姿勢に



Emi (木製ボード スタンダードタイプ)

シーホネンス(株)



2モーター



サイズ	注文品番	90幅 WR2-90H22 83幅 WR2-83H22
90	レギュラー	031023210
	ショート	031023110
	ロング	031023310
83	レギュラー	031024210
	ショート	031024110

月額 ご利用者様負担額	1割	750円	
2割	1,500円	3割	2,250円

3モーター



サイズ	注文品番	90幅 WR3-90H22 83幅 WR3-83H22
90	レギュラー	031021210
	ショート	031021110
	ロング	031021310
83	レギュラー	031022210
	ショート	031022110

月額 ご利用者様負担額	1割	850円	
2割	1,700円	3割	2,550円

業界初
ここまで
上がるのは
Emiだけ

2モーター+
ヘッドレスト 脚上げ 30°

3モーター+
ヘッドレスト 脚上げ 45°



高い足上げができるため、
むくみ解消効果がより期待できます。



※画像は3モーター+ヘッドレスト

ベッド動作時に音声案内が出るため、
誤操作の防止につながります。

Emiオプション → P22
延長マットレス → P23

ご利用者様のお住まいや要介護度によって、介護保険適用外となる商品があります。
また、条件によって負担額は異なります。詳しくは相談員にご確認下さい。

Emi オプション

回転式アーム介助バー

寝返り、起き上がり動作の誘導を行い、立ち上がりの際の支えにしたい方に。



長さ115.5×高さ52cm

メーカー品番	K-55R	
注文品番	031110300	
TAIS	00167-000345	

月額 ご利用者様負担額	1割	150円
	2割	300円
	3割	450円



サイドレール(1本)

ロングサイドレール



長さ99.5×高さ51.4cm

メーカー品番	K-170R	
注文品番	031150400	
TAIS	00167-Z00103	

月額 ご利用者様負担額	1割	24円
	2割	48円
	3割	72円

●ベッドロング時足側用



長さ113.5×高さ51.4cm

メーカー品番	K-170L	
注文品番	031150700	
TAIS	00167-Z00104	

月額 ご利用者様負担額	1割	24円
	2割	48円
	3割	72円

●ベッドショート時足側用



長さ89.5×高さ51.4cm

メーカー品番	K-170S	
注文品番	031150600	
TAIS	00167-Z00106	

月額 ご利用者様負担額	1割	24円
	2割	48円
	3割	72円

レギュラーサイドレール

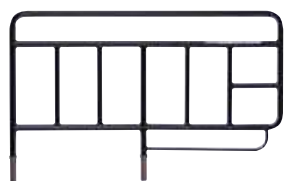

長さ84×高さ51.4cm

メーカー品番	K-173	
注文品番	031150500	
TAIS	00167-Z00091	

月額 ご利用者様負担額	1割	24円
	2割	48円
	3割	72円

●ベッドショート時足側用



長さ72×高さ51.4cm

メーカー品番	K-173S	
注文品番	031150800	
TAIS	00167-Z00089	

月額 ご利用者様負担額	1割	24円
	2割	48円
	3割	72円

ショートサイドレール (回転式アーム介助バー専用)

●ベッドレギュラー時足側
介助バー専用

※ショートサイドレールは
ベッド本体にボルトで
固定して使用します。

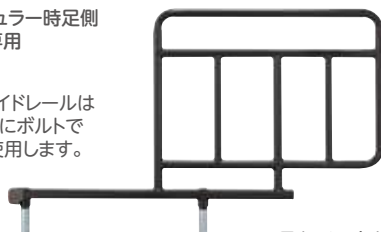

長さ52×高さ51.2cm

メーカー品番	K-195RX	
注文品番	031151000	
TAIS	00167-000233	

月額 ご利用者様負担額	1割	24円
	2割	48円
	3割	72円

●ベッドロング時足側
介助バー専用

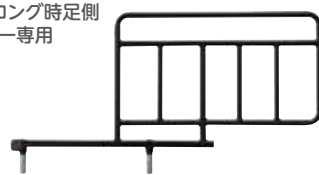

長さ66×高さ51.2cm

メーカー品番	K-195LX	
注文品番	031151200	
TAIS	00167-000234	

月額 ご利用者様負担額	1割	24円
	2割	48円
	3割	72円

●ベッドショート時足側
介助バー専用

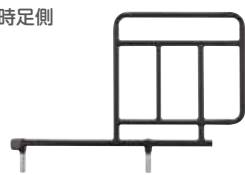

長さ42×高さ51.2cm

メーカー品番	K-195SX	
注文品番	031151100	
TAIS	00167-000232	

月額 ご利用者様負担額	1割	24円
	2割	48円
	3割	72円

レール組合せ例

Emi本体がレギュラーサイズの場合の組み合わせ例。

組み合わせ一覧

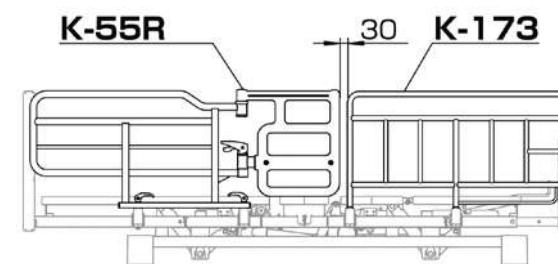
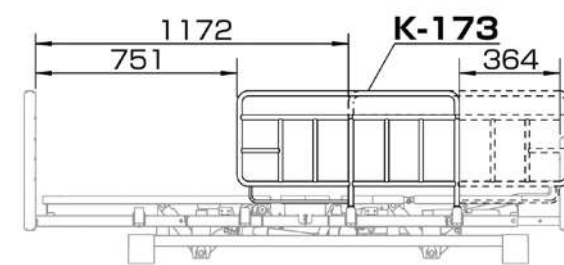
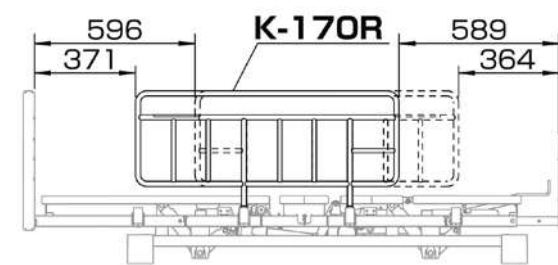
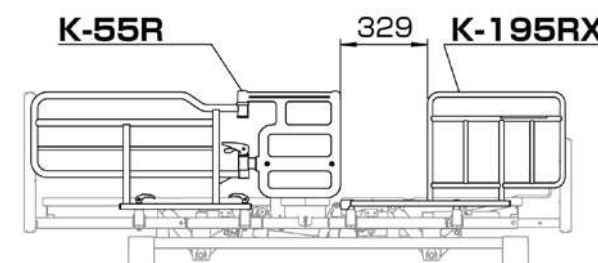
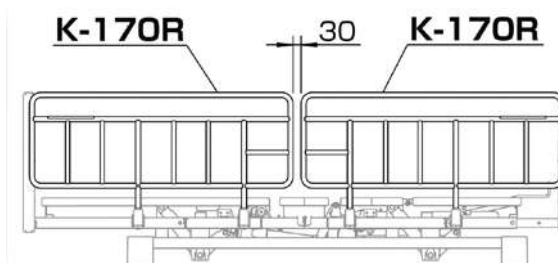

Emi専用キャスター



●ベッドの高さが
3cm高くなります。

メーカー品番	K-129WR	
注文品番	031140200	
TAIS	00167-000209	

月額 ご利用者様負担額	1割	50円
	2割	100円
	3割	150円

※キャスターを取り付ける場合
ベッド本体も課税になります。

延長フレーム・ロングベッド用マットレス

ベッド本体に延長フレームを取付けた場合、
またはロングサイズ使用時に使用。

延長マットレス プレグラ



月額 ご利用者様負担額	1割	60円
	2割	120円
	3割	180円

厚さ8cm

	注文品番	メーカー品番	TAIS
91	011191500	KE-551L	00170-000563
83	011191400	KE-553L	00170-000565

延長マットレス エバーフィット 100cm

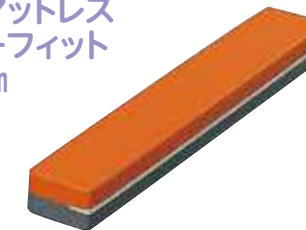

厚さ10cm		
メーカー品番	KE-L117	
注文品番	011193500	
TAIS	00170-001105	

月額 ご利用者様負担額	1割	100円
	2割	200円
	3割	300円

延長マットレス (防水タイプ) 91cm用



厚さ8cm		
メーカー品番	PM08-90B	
注文品番	181192500	
TAIS	00631-000466	

月額 ご利用者様負担額	1割	60円
	2割	120円
	3割	180円

ご利用者様のお住まいや要介護度によって、介護保険適用外となる商品があります。
また、条件によって負担額は異なります。詳しくは相談員にご確認下さい。

ベッドサイドテーブル

パラマウントベッド株式会社

●ベッドに差し込んで使用でき、簡単なレバー操作で高さを調整できます。



単位:cm KF-192

在庫限り

メーカー品番	KF-192	月額 ご利用者様負担額	1割	300円	
注文品番	011120200	2割	600円	3割	900円
TAIS	00170-000233				



KF-1950

メーカー品番	KF-1950	月額 ご利用者様負担額	1割	300円	
注文品番	011121200	2割	600円	3割	900円
TAIS	00170-000717				



KF-1920使用例

※ベッドの機種によってハイトスペーサーが必要な場合があります。

メーカー品番	KF-1920	月額 ご利用者様負担額	1割	300円	
注文品番	011121100	2割	600円	3割	900円
TAIS	00170-000716				

メーカー品番	KF-832LA	月額 ご利用者様負担額	1割	250円	
注文品番	011120400	2割	500円	3割	750円
TAIS	00170-000321				

サイドテーブル(PT-7000F)

シーホネンス株式会社



単位:cm

●キャスター4輪ロック

メーカー品番	PT-7000F(L)	月額 ご利用者様負担額	1割	200円	
注文品番	031120210	2割	400円	3割	600円
TAIS	00167-000349				

※ベッドの機種によってハイトスペーサーが必要な場合があります。

メーカー品番	KF-840	月額 ご利用者様負担額	1割	250円	
注文品番	011120600	2割	500円	3割	750円
TAIS	00170-000489				

リハビリテーブル

パラマウントベッド株式会社

●ベッドサイドで、または車いすと組み合わせて、食事や、座位でのリハビリテーションに。



単位:cm

●ストッパー付

メーカー品番	KF-840	月額 ご利用者様負担額	1割	250円	
注文品番	011120600	2割	500円	3割	750円
TAIS	00170-000489				

※ベッドの機種によってハイトスペーサーが必要な場合があります。

メーカー品番	KF-832LA	月額 ご利用者様負担額	1割	250円	
注文品番	011120400	2割	500円	3割	750円
TAIS	00170-000321				

フレックスボード

株式会社ラクヘルスケア

●安定した座位が取れない方を寝た姿勢のまま移乗できる移乗ボード



単位:cm

〈使用方法〉

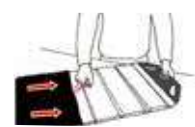

付属のカバーを装着します。



※利用者を側臥位にする際に、バスタオルや小さめのシーツを併用するとより移乗も行いやすくなります。



移乗元を少し高くすることで、よりスムーズに移乗することができます。利用者の足も移乗側へ移動させます。



フレックスボードのグリップを引きながら抜き取ります。②の方は利用者を少し側臥位にさせることでフレックスボードが抜き取りやすくなります。



耐荷重
160kg

メーカー品番	フレックスボード	月額 ご利用者様負担額	1割	300円	
注文品番	151190100	2割	600円	3割	900円
TAIS	00245-000151				

メーカー品番	MEMV	月額 ご利用者様負担額	1割	100円	
注文品番	161130300	2割	200円	3割	300円
TAIS	00054-000032				

オーバーベッドテーブル

パラマウントベッド株式会社

●天板が大きく、左右どちらからでも高さ調整可能。



単位:cm

メーカー品番	KF-832LA	月額 ご利用者様負担額	1割	250円	
注文品番	011120400	2割	500円	3割	750円
TAIS	00170-000321				

アジャストテーブル

パラマウントベッド株式会社

●ベッドサイドレールに載せて使用するテーブル。91幅と83幅のベッドに対応。

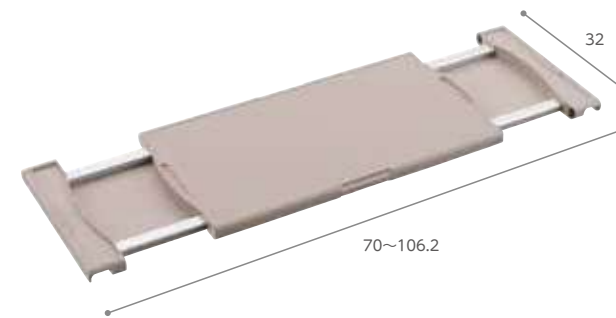

単位:cm

※100cm幅のベッドにはご利用できません。

メーカー品番	KQ-090	月額 ご利用者様負担額	1割	50円	
注文品番	011120100	2割	100円	3割	150円
TAIS	00170-000188				

メーカー品番	KZ-A29036	月額 ご利用者様負担額	1割	100円	
注文品番	011193000	2割	200円	3割	300円
TAIS	00170-000570				

イージーグライド M/L

パラマウントベッド株式会社

●移乗先との間を橋渡しをするように設置することで、座位のままお尻を滑らせて移乗できます。



単位:cm

メーカー品番	KZ-A29036	月額 ご利用者様負担額	1割	100円	
注文品番	011193000	2割	200円	3割	300円
TAIS	00170-000570				



単位:cm

メーカー品番	KZ-A29037	月額 ご利用者様負担額	1割	150円	
注文品番	011193100	2割	300円	3割	450円
TAIS	00170-000571				

イージーモーション

株式会社モルテン

●ブーメラン形状により接地面積が広く取れ、硬めの素材なので、ベッドと車いすの間隔が広い場合の移乗に最適。

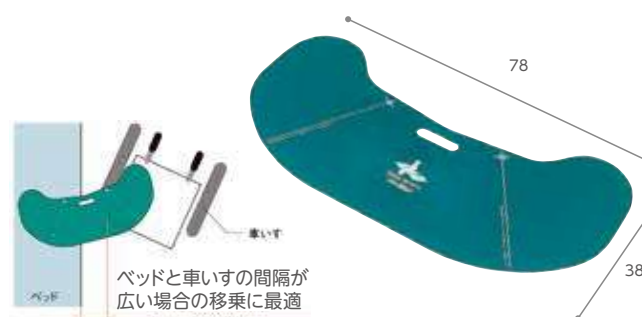

厚さ0.5cm

メーカー品番	MEMV	月額 ご利用者様負担額	1割	100円	
注文品番	161130300	2割	200円	3割	300円
TAIS	00054-000032				

単位:cm

メーカー品番	LIK3760015	月額 ご利用者様負担額	1割	150円	
注文品番	031190100	2割	300円	3割	450円
TAIS	00167-000158				

ハンディベルトM

シーホネンス株式会社

●立ち上がりや移乗、歩行トレーニングをサポート



持ち手9ヶ所 応用腰圍 75~120cm 耐荷重 200kg

メーカー品番	LIK3760015	月額 ご利用者様負担額	1割	150円	
注文品番	031190100	2割	300円	3割	450円
TAIS	00167-000158				

※持ち上げには適していません。

ご利用者様のお住まいや要介護度によって、介護保険適用外となる商品があります。また、条件によって負担額は異なります。詳しくは相談員にご確認下さい。

特殊寝台
コード 17(67)1003

特殊寝台付属品
コード 17(67)1004

介護保険適用外レンタル

特殊寝台
コード 17(67)1003

床ずれ防止用具
コード 17(67)1005

介護保険適用外レンタル

IVスタンド

パラマウントベッド株式会社

使いやすさに配慮した
点滴スタンド。

※在庫状況により、KC-508Aを
ご用意します。
TAIS 00170-Z00121

メーカー品番	KC-518
注文品番	011193600
TAIS	00170-001539

月額ご利用者様負担額
1,000円

IVポール

ベッドのオプション
取付穴等に
差し込んで使用する
点滴スタンドです。

- 高さ調節が可能
- フックは折りたたみ可能

メーカー品番	KC-56
注文品番	011191700
TAIS	00170-000078

月額ご利用者様負担額
700円

楽匠Z用 IVポールホルダー

在庫限り

※楽匠Z樹脂ボードに取付できます。
IVポールとセットの場合、TAISコードは00170-000844になります。

メーカー品番	KQ-P70V
注文品番	011192900
TAIS	00170-000843

月額ご利用者様負担額
500円

楽匠S(木製ボード)100cm幅ワイド

パラマウントベッド株式会社

耐荷重
138kg

●ゆとりの100cm幅ワイドサイズで、より一層のくつろぎとやすらぎを。

単位:cm



背上げ角度(0~75°)
膝上げ角度(0~30°)
※背膝連動0~20°

2モーター

- 背上げ
- 背・足連動
- 高さ調整

メーカー品番	KQ-9252
注文品番	011048200
TAIS	00170-000678

月額 ご利用者様負担額	1割 1,000円
2割	2,000円
3割	3,000円

らくらくモーション

- 背上げ
- 背・足連動
- 足上げ
- 高さ調整

メーカー品番	KQ-9652
注文品番	011047200
TAIS	00170-000679

月額 ご利用者様負担額	1割 1,200円
2割	2,400円
3割	3,600円

100幅専用マットレス

取り寄せ商品

スタンダード Eマットレス 株式会社ランダルコーポレーション

●マット表面がフラットで固めのマットレス。

厚さ8cm

在庫限り



単位:cm

メーカー品番	CSM-3018
注文品番	831130100
TAIS	00496-000316

月額 ご利用者様負担額	1割 250円
2割	500円
3割	750円

リラフ快眠ソフトマットレス 株式会社ランダルコーポレーション

●利用者のポジションに柔軟に対応する特殊立体構造

厚さ8.5cm



単位:cm

メーカー品番	CA-3272
注文品番	831130200
TAIS	00496-000368

月額 ご利用者様負担額	1割 300円
2割	600円
3割	900円

エバーフィット C3

パラマウントベッド株式会社



→P31

アルファプラフ
(通気タイプ)

株式会社タイカ



→P35

マイクロライメイト ビッグセルアイズ

株式会社ケーブ



→P37

取り寄せ商品

フローアベッド

フランスベッド株式会社

単位:cm



※2モーターもご用意します。
注文品番:851004000、TAIS:00200-000769

単位:cm

3モーター

メーカー品番	FLB-04R 3M
注文品番	851003000
TAIS	00200-000714

月額 ご利用者様負担額	1割 1,466円
2割	2,932円
3割	4,398円

ベッド用グリップ

全長117×全高46cm

メーカー品番	GR-510
注文品番	851110100
TAIS	00200-000428

月額 ご利用者様負担額	1割 102円
2割	204円
3割	306円

ロングサイドレール(2本)

全長96.5×全高46cm

メーカー品番	SR-100JJ
注文品番	851100100
TAIS	00200-000171

月額 ご利用者様負担額	1割 50円
2割	100円
3割	150円

レギュラーサイドレール(2本)

全長76×全高46cm

メーカー品番	SR-300JJ
注文品番	851100200
TAIS	00200-000172

月額 ご利用者様負担額	1割 50円
2割	100円
3割	150円

ショートサイドレール(1本)

全長59×全高46cm

メーカー品番	SR-351JJ
注文品番	851150300
TAIS	00200-000583

月額 ご利用者様負担額	1割 50円
2割	100円
3割	150円

ご利用者様のお住まいや要介護度によって、介護保険適用外となる商品があります。
また、条件によって負担額は異なります。詳しくは相談員にご確認下さい。

マットレスの選び方

1 OHスケール

床ずれになりやすい方なのかどうか4つの危険因子から、80もの状態を調べたに等しい正確な判定ができます。
●次の質問(Q1~4)に答えて、床ずれのなりやすさを採点します。

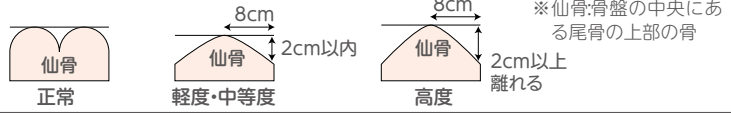
Q1: ベッドの上で寝返りしたり、動いたりできますか?	A1: ●動ける 0点 ●どちらでもない 1.5点 ●動けない 3点	点
Q2: 仙骨の飛び出し具合は次のうちどれですか? 	A2: ●正常 0点 ●軽度・中等度 1.5点 ●高度 3点	点
Q3: むくみはありますか?	A3: ●いいえ 0点 ●はい 3点	点
Q4: 関節の拘縮はありますか?	A4: ●いいえ 0点 ●はい 1点	点

合計点数は何点でしたか? 点数が高い人ほど床ずれになりやすい人です。合計 点

合計点	0点	1~3点	4~6点	7~10点
床ずれリスク	少ない 床ずれになりにくい	軽度 少し床ずれになりやすい	中等度 床ずれになりやすい	重度 かなり床ずれになりやすい

2 ご利用者の看護・介護環境に合わせる

看護・介護環境が充実しているほど、マットレスにもそのケアに向けた特性が期待されます。
OHスケールの合計点に介護力を加味して、マットレスを選定しましょう。

※介護力:ご利用者の目標を達成するために必要な看護・介護環境

合計点数	介護力あり	介護力なし
0点	布団、ベッドマットレス	体圧分散式マットレス(静止型)
1~3点		体圧分散式マットレス(静止型 厚さ10cm以上) 上敷き型エアマットレスなど
4~6点	体圧分散式マットレス(静止型)	体圧分散式マットレス(静止型 厚さ10cm以上) コンピューター制御エアマットレスなど
7~10点	体圧分散式マットレス(静止型 厚さ10cm以上) 上敷き型エアマットレスなど	

選定するマットレスの目安

床ずれリスク:少ない(OHスケール0~3点、介護力あり)

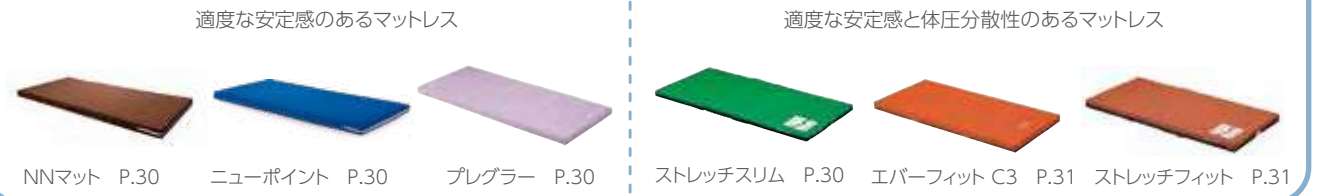

床ずれリスク:少ない(OHスケール0~3点、介護力あり)

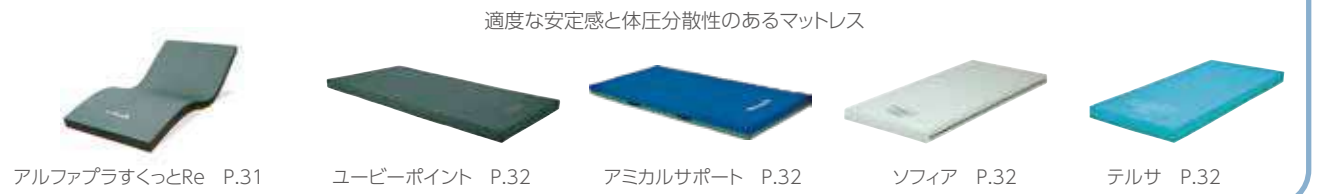

床ずれリスク:軽度(OHスケール0~3点、介護力なし)



床ずれリスク:中等度(OHスケール4~6点、介護力あり)

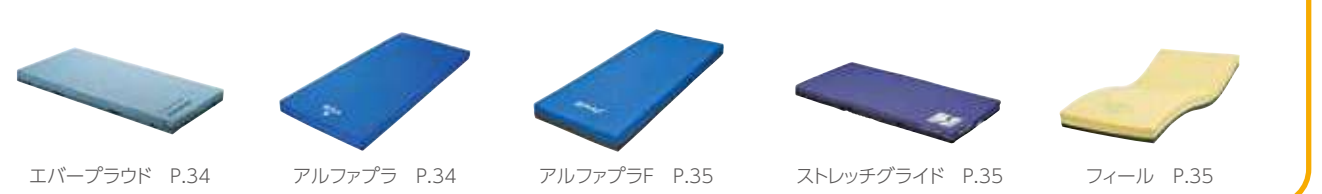

床ずれリスク:中等度(OHスケール4~6点、介護力あり/なし)



床ずれリスク:重度(OHスケール7~10点、介護力あり/なし)



※あくまで当社目安になりますので、製品のもつ特性をご理解の上、ご利用者の環境、ケアプランに沿った選定をしましょう。

NNマットレス

野口様 通気 厚さ8cm

- ポリエステル100%原料で軽量化。
- 適度な硬さのマットレス。

かため ← → やわらかめ

サイズ	注文品番	TAIS
91	レギュラー	841130100 01117-000002
	ショート	841130300 01117-000003
83	レギュラー	841130200 01117-000004
	ショート	841130400 01117-000005

91幅 レギュラー	NGC-91	月額 ご利用者様負担額	1割	150円	
91幅 ショート	NGC-91S	2割	300円	3割	450円
83幅 レギュラー	NGC-83				
83幅 ショート	NGC-83S				

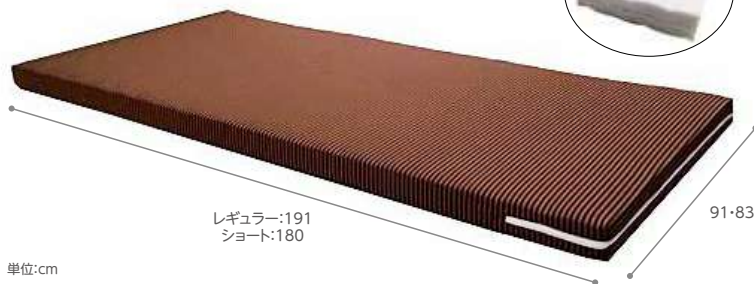

ニューポイントマットレス

株プラツ 通気 厚さ8cm

- 背圧を軽減する2層構造。
- 抗菌剤を練り込んだポリエステル製。

在庫限り

かため ← → やわらかめ

サイズ	注文品番	TAIS
90	レギュラー	181130700 00631-000161
	ショート	181131100 00631-000226

90幅 レギュラー	PKM-9080	月額 ご利用者様負担額	1割	150円	
90幅 ショート	PD504-A9008S	2割	300円	3割	450円

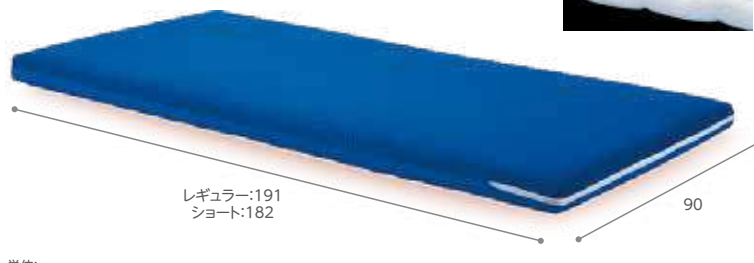

プレグラーマットレス

パラマウントベッド様 通気 厚さ8cm

- ややかためで程よいクッション性。

かため ← → やわらかめ

側地:ポリエステル繊維 クッション材:ポリエステル繊維

サイズ	注文品番	TAIS
91	レギュラー	011130300 00170-000159
	ミニ	011130700 00170-000286
83	レギュラー	011130400 00170-000142
	ミニ	011131200 00170-000285

91幅 レギュラー	KE-551Q	月額 ご利用者様負担額	1割	200円	
91幅 ミニ	KE-5511Q	2割	400円	3割	600円
83幅 レギュラー	KE-553Q				
83幅 ミニ	KE-5531Q				



ストレッチスリム

パラマウントベッド様 通気 厚さ7cm

- マットレスが伸びるストレッチシステムで身体のズレを軽減。
- 厚さ7cmの薄型・軽量マットレス。

在庫限り

かため ← → やわらかめ

サイズ	注文品番	TAIS
91	レギュラー	011132100 00170-000745
	ミニ	011132300 00170-000746
83	レギュラー	011132200 00170-000747
	ミニ	011132400 00170-000748

91幅 レギュラー	KE-771TQ	月額 ご利用者様負担額	1割	180円	
91幅 ミニ	KE-772TQ	2割	360円	3割	540円
83幅 レギュラー	KE-773TQ				
83幅 ミニ	KE-774TQ				

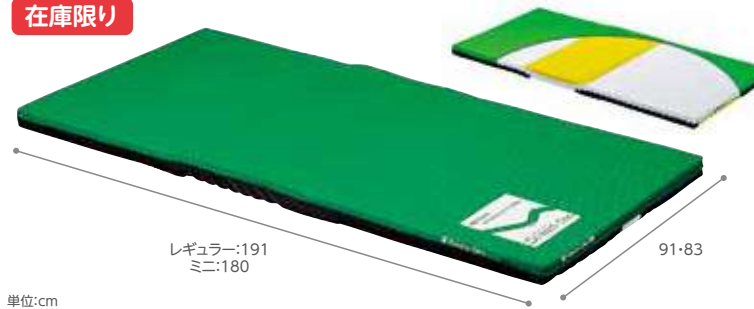

エバーフィットC3

パラマウントベッド様 リバーシブル 通気 清拭 厚さ10cm

- 体圧分散性に優れた「ソフトフィット面」、適度な反発性で動きやすい「ハードフィット面」が選べるリバーシブルタイプ。

かため ← → やわらかめ
(ハード面) (ソフト面)

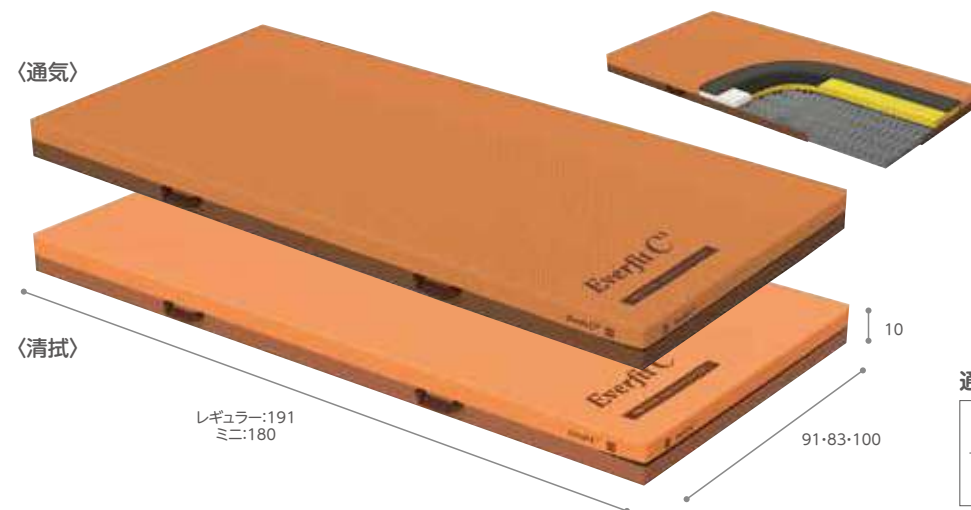

通気 91幅 レギュラー	KE-611TQ	月額 ご利用者様負担額	1割	200円	
91幅 ミニ	KE-612TQ	2割	400円	3割	600円
83幅 レギュラー	KE-613TQ				
83幅 ミニ	KE-614TQ				
100幅 レギュラー	KE-617TQ				

清拭 91幅 レギュラー	KE-611SQ	月額 ご利用者様負担額	1割	200円	
91幅 ミニ	KE-612SQ	2割	400円	3割	600円
83幅 レギュラー	KE-613SQ				
83幅 ミニ	KE-614SQ				
100幅 レギュラー	KE-617SQ				

通気マットレス

91幅 レギュラー	KE-611TQ	月額 ご利用者様負担額	1割	200円	
91幅 ミニ	KE-612TQ	2割	400円	3割	600円

清拭マットレス

91幅 レギュラー	KE-611SQ	月額 ご利用者様負担額	1割	200円	
91幅 ミニ	KE-612SQ	2割	400円	3割	600円

100幅 通気マットレス

100幅 レギュラー	KE-617TQ	月額 ご利用者様負担額	1割	250円	
		2割	500円	3割	750円

側地:ポリエステル100%
クッション材:ポリエステル、ポリウレタン

エバーフィット通気・清拭の取り扱いもあります。

通気	サイズ	注文品番	TAIS
91	レギュラー	011132500 00170-001042	
	ミニ	011132700 00170-001043	
83	レギュラー	011132600 00170-001044	
	ミニ	011132800 00170-001045	
100	レギュラー	011133500 00170-001046	

清拭	サイズ	注文品番	TAIS
91	レギュラー	011132900 00170-001037	
	ミニ	011133100 00170-001038	
83	レギュラー	011133000 00170-001039	
	ミニ	011133200 00170-001040	
100	レギュラー	011133300 00170-001041	

ストレッチフィット

パラマウントベッド様 通気 厚さ9cm

- ベッドの背上げにともなう身体のずれを軽減します。

かため ← → やわらかめ

側地:ポリエステル クッション材:ポリエステル、ウレタンフォーム



サイズ	注文品番	TAIS
91	レギュラー	011131700 00170-000735
	ミニ	011131900 00170-000736
83	レギュラー	011131800 00170-000737
	ミニ	011132000 00170-000738

91幅 レギュラー	KE-781TQ	月額 ご利用者様負担額	1割	250円	
91幅 ミニ	KE-782TQ	2割	500円	3割	750円
83幅 レギュラー	KE-783TQ				
83幅 ミニ	KE-784TQ				

アルファプラすくっと Re

株タイカ 通気 厚さ8cm

- 両端に高硬度ウレタンを使用することにより、立ち上がり・起き上がりの動作を助けます。

かため ← → やわらかめ
(両端) (中央)

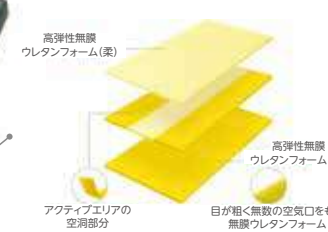

サイズ	注文品番	TAIS
91	レギュラー	251100500 00563-000108
	ショート	251100700 00563-000109
83	レギュラー	251100600 00563-000106
	ショート	251100800 00563-000107

91幅 レギュラー	TS-SKT-ReA1R	月額 ご利用者様負担額	1割	300円	
91幅 ショート	TS-SKT-ReA1S	2割	600円	3割	900円
83幅 レギュラー	TS-SKT-ReA3R				
83幅 ショート	TS-SKT-ReA3S				

ご利用者様のお住まいや要介護度によって、介護保険適用外となる商品があります。また、条件によって負担額は異なります。詳しくは相談員にご確認下さい。

特殊寝台
特殊寝台付属品
介護保険適用外
レンタル
体位変換器
床ずれ防止用具
車いす
車いす付属品
スロープ
歩行器
歩行補助杖
手すり
移動用リフト
認知症老人徘徊感知機器
T AISコード一覧
組み合わせ商品

ユービーポイントマットレス

株式会社 ヴィーポイント リバーシブル 防水 厚さ8cm

●かたさが選べるリバーシブルタイプのウレタンフォームマットレス。

在庫限り



かため ← (ウラ面) (オモテ面) → やわらかめ

カバー:ポリエステル 中身:ウレタンフォーム

サイズ	注文品番	TAIS
90	レギュラー	181131300 00631-000247
	ショート	181131500 00631-000253
83	レギュラー	181131400 00631-000254
	ショート	181131600 00631-000255

サイズ	注文品番	月額 ご利用者様負担額	1割	2割	3割
90幅 レギュラー	PD503-A9008	1割	150円	300円	450円
90幅 ショート	PD503-A9008S				
83幅 レギュラー	PD503-A8308	2割	300円	450円	450円
83幅 ショート	PD503-A8308S				

レギュラー:191 ショート:182 90-83

単位:cm

アミカルサポートマットレス

株式会社 アミカル リバーシブル 通気 厚さ9cm

- リクライニングへの高い追従性により背上げ時のズレを軽減。
- 体圧分散性を高めたハイグレードウレタンマットレス。

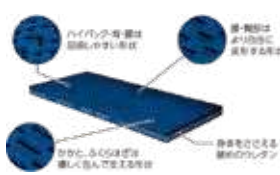

かため ← (ウラ面) (オモテ面) → やわらかめ

サイズ	注文品番	TAIS
90	レギュラー	181132100 00631-000506
	ショート	181132200 00631-000507
83	レギュラー	181132300 00631-000508
	ショート	181132400 00631-000509

サイズ	注文品番	月額 ご利用者様負担額	1割	2割	3割
90幅 レギュラー	PM11-9009	1割	250円	500円	750円
90幅 ショート	PM11-9009S				
83幅 レギュラー	PM11-8309	2割	500円	750円	750円
83幅 ショート	PM11-8309S				

レギュラー:191 ショート:182 90-83

単位:cm

ソフィア

株式会社 ソフィア リバーシブル 通気 厚さ10cm

- 独自のスリット形状により、身体を優しく支え、快適な寝心地。

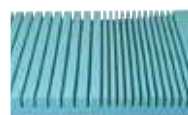

かため ← (ウラ面) (オモテ面) → やわらかめ

通気カバー:ポリエステル クッション材:ウレタンフォーム

サイズ	注文品番	TAIS
91	レギュラー	161130100 00054-000313
	ショート	161130400 00054-000314
83	レギュラー	161130200 00054-000311
	ショート	161130500 00054-000312

サイズ	注文品番	月額 ご利用者様負担額	1割	2割	3割
91幅 レギュラー	MHAV1091A	1割	200円	400円	600円
91幅 ショート	MHAV1091SA				
83幅 レギュラー	MHAV1083A	2割	400円	600円	600円
83幅 ショート	MHAV1083SA				

レギュラー:191 ショート:180 91-83

単位:cm

テルサ

株式会社 テルサ リバーシブル 防水・清拭 厚さ12cm

- 体全体を優しくつつみ込む【やわらか面】と、体の沈み込みをおさえ寝返りのしやすい【しっかり面】の異なる質感を選ぶことができます。
- 頭、股部、足で部分交換ができます。

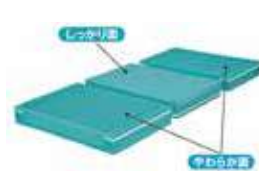

かため ← (ウラ面) (オモテ面) → やわらかめ

サイズ	注文品番	TAIS
91	レギュラー	161131000 00054-000204
	ショート	161131200 00054-000207
83	レギュラー	161131100 00054-000203
	ショート	161131300 00054-000206

サイズ	注文品番	月額 ご利用者様負担額	1割	2割	3割
91幅 レギュラー	MTLS1291	1割	240円	480円	720円
91幅 ショート	MTLS1291S				
83幅 レギュラー	MTLS1283	2割	480円	720円	720円
83幅 ショート	MTLS1283S				

レギュラー:191 ショート:180 91-83

単位:cm

カバー:ウレタン合皮
クッション材:ウレタンフォーム、
ポリエステル繊維

ゼロソア

株式会社 ゼロソア リバーシブル 通気 清拭 厚さ12cm

- 寝返りのしやすさを保持しながら柔らかさによる体圧分散性を実現。
- 身体の部位に合わせて施したプロファイル加工の上に薄い層を重ねることで、ゆるやかに体圧が分散され、優れた体圧分散効果を発揮。

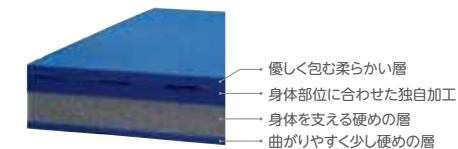

単位:cm

サイズ	注文品番	TAIS
90	レギュラー	181200100 00631-000642
	ショート	181200300 00631-000642
83	レギュラー	181200200 00631-000642
	ショート	181200400 00631-000642

サイズ	注文品番	TAIS
90	レギュラー	181200500 00631-000643
	ショート	181200700 00631-000643
83	レギュラー	181200600 00631-000643
	ショート	181200800 00631-000643

通気 90幅 レギュラー PM18-A9012
90幅 ショート PM18-A9012S
83幅 レギュラー PM18-A8312
83幅 ショート PM18-A8312S

清拭 90幅 レギュラー PM19-A9012
90幅 ショート PM19-A9012S
83幅 レギュラー PM19-A8312
83幅 ショート PM19-A8312S

通気マットレス

サイズ	注文品番	月額 ご利用者様負担額	1割	2割	3割
90幅	レギュラー	1割	350円	700円	1,050円
90幅	ショート				
83幅	レギュラー	2割	350円	700円	1,050円
83幅	ショート				

清拭マットレス

サイズ	注文品番	月額 ご利用者様負担額	1割	2割	3割
90幅	レギュラー	1割	350円	700円	1,050円
90幅	ショート				
83幅	レギュラー	2割	350円	700円	1,050円
83幅	ショート				

キュオラ

株式会社 キュオラ 通気 厚さ10cm

- 超通気フォームとプレスエアーの使用で不快指数を低く抑え、ムレ感なくご使用いただけます。
- 高い反発弾性により、動こうとする力をサポートします。

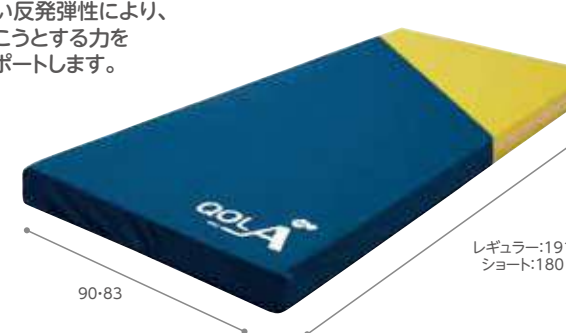
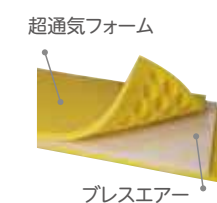

カバー:表/ポリエステルドライメッシュ
裏/ナイロンオックス
中身:超通気高弾性ウレタンフォーム、プレスエアー

サイズ	注文品番	TAIS
90	レギュラー	051200500 00206-000077
	ショート	051200700 00206-000077
83	レギュラー	051200600 00206-000077
	ショート	051200800 00206-000077

サイズ	注文品番	月額 ご利用者様負担額	1割	2割	3割
90幅 レギュラー	CR-591	1割	400円	800円	1,200円
90幅 ショート	CR-593				
83幅 レギュラー	CR-590	2割	800円	1,200円	1,200円
83幅 ショート	CR-592				

取り寄せ商品

アルファプラ

株式会社 アルファプラ 通気 厚さ10cm

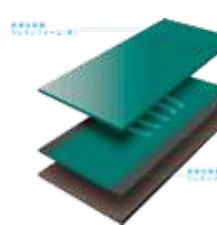

サイズ	注文品番	TAIS
91	レギュラー	831200100 00563-000093
	ショート	831200200 00563-000094

サイズ	注文品番	月額 ご利用者様負担額	1割	2割	3割
91幅	レギュラー	1割	400円	800円	1,200円
91幅	ショート				
83幅	レギュラー	2割	800円	1,200円	1,200円
83幅	ショート				

91幅 レギュラー MB-LA1R
91幅 ショート MB-LA1S

ご利用者様のお住まいや要介護度によって、介護保険適用外となる商品があります。また、条件によって負担額は異なります。詳しくは相談員にご確認下さい。

エバークラウド

パラマウントベッド株式会社 **リバーシブル** **通気** **ドライ** **厚さ13cm**

● 静止型で最高クラスの体圧分散性とずれ軽減機能で床ずれ防止をサポートするリバーシブルマットレス。

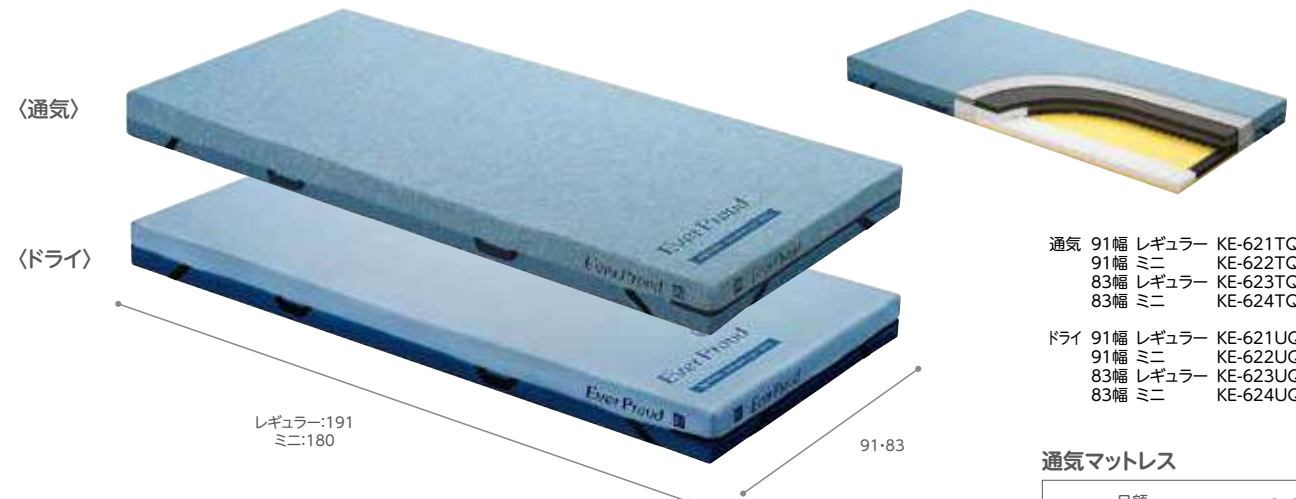

通気 91幅 レギュラー KE-621TQ
91幅 ミニ KE-622TQ
83幅 レギュラー KE-623TQ
83幅 ミニ KE-624TQ

ドライ 91幅 レギュラー KE-621UQ
91幅 ミニ KE-622UQ
83幅 レギュラー KE-623UQ
83幅 ミニ KE-624UQ

通気マットレス

月額 ご利用者様負担額	1割	500円
2割		1,000円
3割		1,500円

ドライマットレス

月額 ご利用者様負担額	1割	500円
2割		1,000円
3割		1,500円

側地:ポリエステル100%
クッション材:ポリウレタン、ポリエステル

サイズ	注文品番	TAIS
91	レギュラー	011201200 00170-000962
	ミニ	011201400 00170-000963
83	レギュラー	011201300 00170-000964
	ミニ	011201500 00170-000965

アルファプラ (撥水タイプ)

株式会社 **撥水** **厚さ11.5cm**

● αゲルとゲルサンド構造で姿勢保持力と優れた体圧分散を同時に実現します。

在庫限り



カバー:表/ポリエステル
裏/ポリウレタン 中身:αGEL、ポリウレタン

サイズ	注文品番	TAIS
91	レギュラー	251200200 00563-000008
	ショート	251200300 00563-000011
83	レギュラー	251200100 00563-000005
	ショート	251200400 00563-000010

月額 ご利用者様負担額	1割	500円
2割		1,000円
3割		1,500円

ピュアライフエアパッド (マット併用)

岡部商事株式会社 **厚さ1.5cm**

● マットレスの上に敷いて使用します。
● 優れた通気性と吸汗性により床ずれを予防します。
● ご家庭で洗濯できます。(洗濯ネットを使用ください)

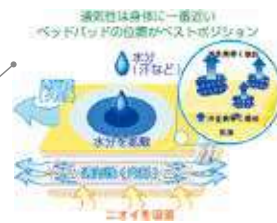

表面素材:ポリエステル

サイズ	注文品番	TAIS
91	レギュラー 195cm	431200100 00537-000003
	レギュラー 191cm	431200200 00537-000003

月額 ご利用者様負担額	1割	150円
2割		300円
3割		450円

ストレッチグライド

パラマウントベッド株式会社 **通気** **厚さ12.5cm**

● 独自のCuttingを加えた2層のウレタンフォーム
● ベッドの背上げにともなう身体のずれを軽減します。
● 端座位が安定しやすいかためのサイドエッジ



側地:ポリエステル
クッション材:ウレタンフォーム

サイズ	注文品番	TAIS
91	レギュラー	011200700 00170-000725
	ミニ	011200900 00170-000726
83	レギュラー	011200800 00170-000727
	ミニ	011201000 00170-000728

月額 ご利用者様負担額	1割	400円
2割		800円
3割		1,200円

アルファプラF

株式会社 **通気** **厚さ13cm**

● 柔らかさと弾力性を備えた、オールマイティータイプのマットレス。
低体重の方でも高い体圧分散効果が得られます。

中身:ポリウレタンフォーム、シリコーンゲル
カバー:ポリエステル

サイズ	注文品番	TAIS
91	レギュラー	251201300 00563-000067
	ショート	251201500 00563-000066
83	レギュラー	251201400 00563-000064
	ショート	251201600 00563-000063
100	251201700 00563-000069	

在庫限り

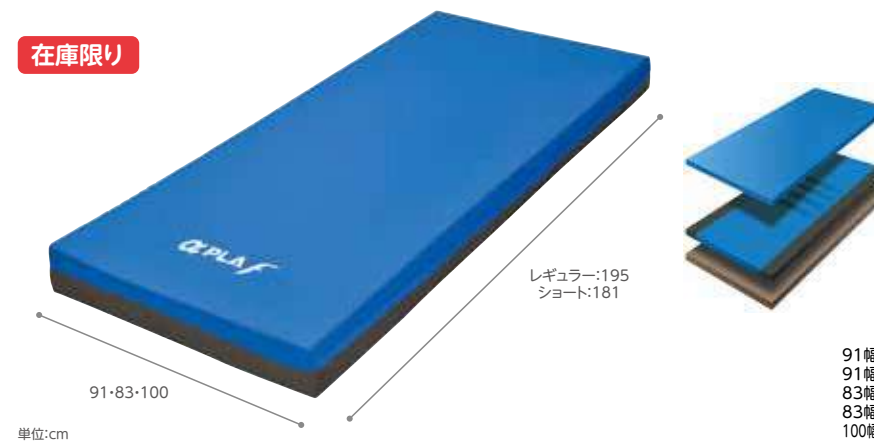

月額 ご利用者様負担額	1割	600円
2割		1,200円
3割		1,800円

100幅マットレス

月額 ご利用者様負担額	1割	650円
2割		1,300円
3割		1,950円

フィール

株式会社 **厚さ13cm**

● エアセル層がご利用者様それぞれの体型に合わせて圧をコントロールします。
● 上部に繊維層、中間部にエアセル層を配置することで寝心地の良さと安定した体圧分散性を両立しています。

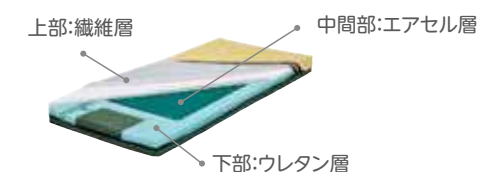

在庫限り

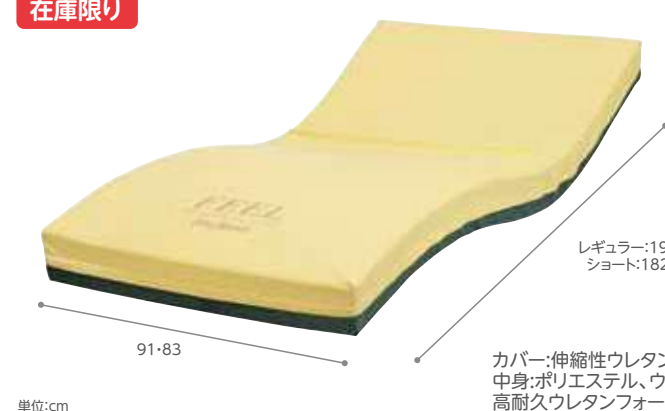

サイズ	注文品番	TAIS
91	レギュラー	161213000 00054-000159
	ショート	161213200 00054-000159
83	レギュラー	161213100 00054-000159
	ショート	161213300 00054-000159

月額 ご利用者様負担額	1割	450円
2割		900円
3割		1,350円

カバー:伸縮性ウレタン合皮(防水仕様)
中身:ポリエステル、ウレタンフィルム、
高耐久ウレタンフォーム

ご利用者様のお住まいや要介護度によって、介護保険適用外となる商品があります。
また、条件によって負担額は異なります。詳しくは相談員にご確認下さい。

エアーマットレス

ステージア

株式会社モルテン 厚さ13cm

- マットレスの両端には、端座位の安定感を目的に硬めのウレタンフォームを配置し、立ち上がりをサポート。ムレ対策・ひえ対策機能付きのエアーマットレス。



レギュラー:193
ショート:182

単位:cm

※メーカー仕様変更により、
デザインが異なる場合がございます。

- かたさ設定
- ムレ対策
- ひえ対策
- 動作切替
- 座位安定性

サイズ	注文品番	TAIS
91	レギュラー	161212200 00054-000115
	ショート	161212400 00054-000115
83	レギュラー	161212300 00054-000115
	ショート	161212500 00054-000115

サイズ	月額 ご利用者様負担額	1割	2割	3割
91幅 レギュラー	MSTA91	600円		
91幅 ショート	MSTA91S		1,200円	
83幅 レギュラー	MSTA83			1,800円
83幅 ショート	MSTA83S			

エアーマスター ネクススR

株式会社ケーブ 厚さ12cm

在庫限り

- 圧力を広く分散し、体表面のずれを吸収する形状のデュアルフィットセルを採用。凸凹感が少なく、優しく体型にフィット。予防目的から軽度、さらに重度まで幅広いご利用者に対応。



レギュラー:191
ショート:180

単位:cm

- 体重設定
- ムレ対策
- 背上げモード
- 動作切替

サイズ	注文品番	TAIS
90	レギュラー	051211900 00206-000083
	ショート	051212100 00206-000085
84	レギュラー	051212000 00206-000082
	ショート	051212200 00206-000084

サイズ	月額 ご利用者様負担額	1割	2割	3割
90幅 レギュラー	CR-663	700円		
90幅 ショート	CR-667		1,400円	
84幅 レギュラー	CR-660			2,100円
84幅 ショート	CR-665			

オスカー

株式会社モルテン 厚さ17cm

- 4つのポジショニングセルで利用者様にやさしい体位変換を行います。
- さまざまな身体状況の方に最適な特性に対応します。

※メーカー仕様変更により、
デザインが異なる場合がございます。

- かたさ設定
- ムレ対策
- ひえ対策
- 背上げモード

- 動作切替
- 体位変換
- 座位安定性

サイズ	注文品番	TAIS
91	レギュラー	161212600 00054-000137
	ショート	161212800 00054-000137
83	レギュラー	161212700 00054-000137
	ショート	161212900 00054-000137



レギュラー:193
ショート:182

単位:cm

カバー:伸縮性ウレタン合皮(防水性)
マット:ウレタンフィルム、
高耐久ウレタンフォーム

サイズ	月額 ご利用者様負担額	1割	2割	3割
91幅 レギュラー	MOSC91	800円		
91幅 ショート	MOSC91S		1,600円	
83幅 レギュラー	MOSC83			2,400円
83幅 ショート	MOSC83S			

ここちあ利楽Flow + リンクケーブル

パラマウントベッド株式会社 厚さ17cm

- 電気コードを差し込むだけで、エアーマットレスのかたさ調節も体位変換も全自動(i-fitting)。
- スマートフロー機能で小さな体位変換を行う。

リンクケーブルE

対応するパラマウントベッドから電源を供給する事が可能



メーカー品番	KE-97CQ	
注文品番	011210500	
TAIS	00170-001073	
月額 ご利用者様負担額	1割	0円
	2割	0円
	3割	0円

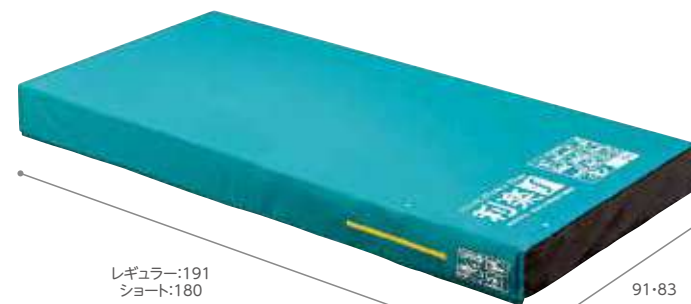

レギュラー:191
ショート:180

91-83

単位:cm

- 体重設定
- かたさ設定
- 背上げモード
- 動作切替
- 体位変換
- 座位安定性

サイズ	注文品番	TAIS
91	レギュラー	011210600 00170-001351
	ミニ	011210700 00170-001352
83	レギュラー	011210800 00170-001353
	ミニ	011210900 00170-001354

サイズ	月額 ご利用者様負担額	1割	2割	3割
91幅 レギュラー	KE-911S	750円		
91幅 ミニ	KE-912S		1,500円	
83幅 レギュラー	KE-913S			2,250円
83幅 ミニ	KE-914S			

マイクロクライメイト ビッグセルアイズ

株式会社ケーブ 厚さ15cm

- 「マイクロクライメイト」(皮膚局所の温度・湿度)の状態をより快適に保つことを実現。



レギュラー:192
ショート:180

90-84-100

単位:cm

- 体重設定
- かたさ設定
- 背上げモード
- 動作切替
- 体位変換
- 座位安定性

サイズ	注文品番	TAIS
90	レギュラー	051212800 00206-000141
	ミニ	051213000 00206-000143
84	レギュラー	051212900 00206-000140
	ミニ	051213100 00206-000142
100	レギュラー	051213200 00206-000144

サイズ	月額 ご利用者様負担額	1割	2割	3割
90幅 レギュラー	CR-753	900円		
90幅 ミニ	CR-757		1,800円	
84幅 レギュラー	CR-750			2,700円
84幅 ミニ	CR-755			
100幅 レギュラー	CR-761			

100幅マットレス

サイズ	月額 ご利用者様負担額	1割	2割	3割
90幅 レギュラー	CR-753	1,000円		
90幅 ミニ	CR-757		2,000円	
84幅 レギュラー	CR-750			3,000円
84幅 ミニ	CR-755			
100幅 レギュラー	CR-761			

エアーマットレス 機能一覧

- 体重設定** 体重を入力し、マット内部の空気圧を設定します。
- ムレ対策** マット内部の空気を循環、または寝床内に空気を送り、湿気(ムレ)を軽減します。

- 背上げモード** マット内部の空気圧を上げ、背上げ時のでん部の底付きを防止します。
- 体位変換** 一定間隔で体位を変換したり、保持したりします。
- かたさ設定** マット内部の空気圧を調整し、好みのかたさを設定します。

- ひえ対策** マット内部が冷たい外気で冷えないように常温(32℃程度)に維持します。
- 動作切替** 膨張収縮動作を小さくしたり、空気圧を上げ、リハビリをサポートします。
- 座位安定性** 両端がウレタンになっており、端座位の姿勢を安定させます。

ご利用者様のお住まいや要介護度によって、介護保険適用外となる商品があります。
また、条件によって負担額は異なります。詳しくは相談員にご確認下さい。

スモールチェンジ ラグーナ

縦ケーブ 厚さ13.5cm

- 体位変換時の動きが小さく、安心かつ安全です。
- 小さな体位変換により、睡眠を妨げません。
- 体力面や精神面など、介護者の負担を軽減します。



自動で小さな体位変換を繰り返す



スモールチェンジ機能



レギュラー:192
ショート:180

●右上半身、左骨盤を
持ち上げる

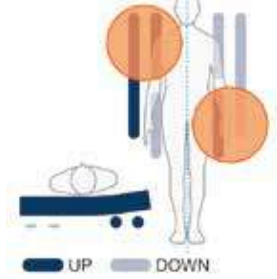

サイズ	注文品番	TAIS
90	レギュラー 051212300	00206-000103
	ショート 051212500	00206-000105
84	レギュラー 051212400	00206-000102
	ショート 051212600	00206-000104

90幅 レギュラー CR-703
90幅 ショート CR-707
84幅 レギュラー CR-700
84幅 ショート CR-705

月額 ご利用者様負担額	1割	2割	3割
	800円	1,600円	2,400円

単位:cm

トレイースライドシート

東レ株式会社

- ベッド上の移動や体位変換を容易にします。
- シートが薄くコンパクトに折りたためるので、収納しやすく便利です。

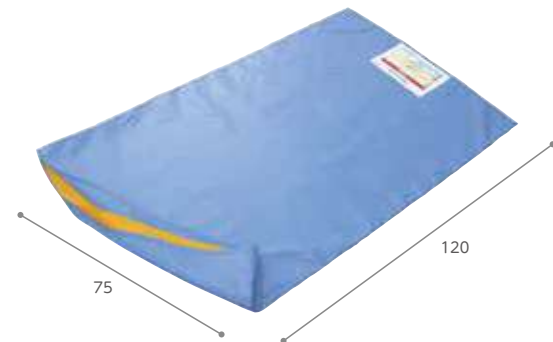

メーカー品番	TES100
注文品番	731300100
TAIS	00947-000001

月額 ご利用者様負担額	1割	2割	3割
	70円	140円	210円

単位:cm

ペンギンサポート

パラマウントベッド株式会社

- ベッド上の体位変換の介助が容易になります。
- オムツ交換の際など、側臥位の保持が容易になります。

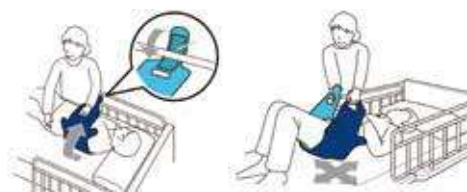
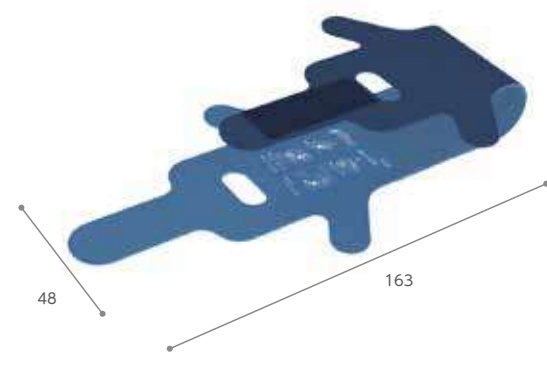

メーカー品番	KE-1005
注文品番	011300100
TAIS	00170-000713

月額 ご利用者様負担額	1割	2割	3割
	100円	200円	300円

単位:cm

セロリ

株式会社モルテン

- 心地良い感触でムレにくい特殊なクッションビーズ素材。持ち手を引っ張るだけで簡単に体位変換が可能。

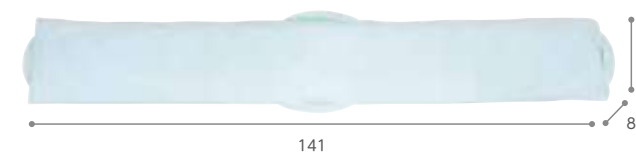

単位:cm

ロンボポジショニングピロー&クッション

株式会社ラックヘルスケア

- 様々な部位を漸進的・部分的にサポートできるクッション



防水タイプ



メーカー品番	RM1-H
注文品番	051300400
TAIS	00245-000232

月額 ご利用者様負担額	1割	2割	3割
	150円	300円	450円



防水カバー付 スネーククッション

φ20×220cm

メーカー品番	RM46200
注文品番	051300100
TAIS	00245-000102

月額 ご利用者様負担額	1割	2割	3割
	150円	300円	450円



メーカー品番	RM5
注文品番	051300300
TAIS	00245-000154

月額 ご利用者様負担額	1割	2割	3割
	200円	400円	600円

ご利用者様のお住まいや要介護度によって、介護保険適用外となる商品があります。また、条件によって負担額は異なります。詳しくは相談員にご確認下さい。

自走用(自分で操作できるタイプ)車いす選定の目安

タイプ	機種名	掲載ページ	重量(kg)	規格			スイングアーム	肘掛跳上	調整		テイルト	リクライニング
				前座高(cm)	全幅(cm)	座幅(cm)			背張り	肘掛高さ		
標準	BAL-1	42	12.7	43.5	64.0	40.0						
	モダンAスタイル KMD-A22-42	42	13.8	43.0/ 45.0/ 47.0	59.0	42.0						
	ウルトラ NA-U1	42	12.4	42.0	56.0	40.0			3Dバックサポート			
	軽量 KALU8 α	43	10.2	44.0	56.0	40.0						
	コンパクト NEXT-11BHB	43	12.4	43.0	55.0	40.0			左右独立			
ワイド AR-280	58 取り寄せ	16.3	43.0	72.5	46.0							
多機能	BAL-3	43	14.4	43.5	60.0	40.0	●	●				
	モダンCスタイル KMD-C22-42	43	16.5	43.0/ 45.0/ 47.0	59.0	42.0	●	●	●	●		
	ウルトラ NA-U2W	44	13.8	42.0	56.0	40.0	●	●	3Dバックサポート			
特殊	とまっティ MBY-41B SW	45	17.7	37.5	64.0	40.0	●		●			
	転ばないス	58 取り寄せ	20.0	40.5	64.5	40.0						
	トライメイトN	47	16.0	42.0	62.0	38.0	●					

※特徴のあるサイズは赤色で掲載しています。

利用者の体格・状態に合わせて車いすをお選び下さい。
また、介助者の力に合わせて、重量を考えることも重要です。

■ 身体に合った車いすを選ぶ

シート幅

シートの幅は、お尻の幅より3~5cmほど広めに。

背もたれの高さ(バックサポート高)

背もたれの高さは、肩こう骨の下ぐらいに。

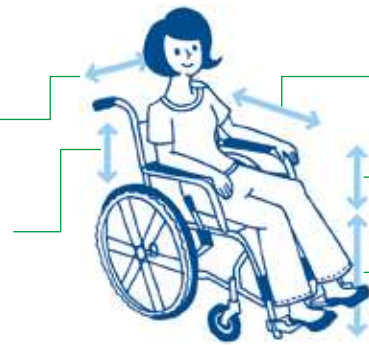

シート奥行

シート奥行は、背もたれにお尻を付けて座ったとき、膝の内側より少し短くなるぐらいに。

肘掛けの高さ(アームサポート高)

肘掛けの位置は、肘を無理なく曲げた高さに。

シートの高さ(前座高)

シートの高さは、膝下の長さ。

■ 身体の状態の種類を選ぶ

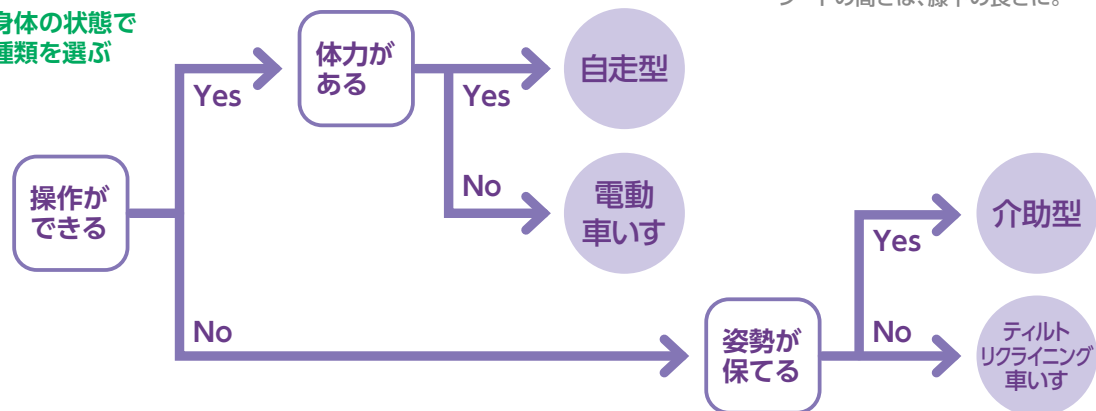

タイプ	機種名	掲載ページ	重量(kg)	規格			スイングアーム エレベーター	肘掛跳上	調整		テイルト	リクライニング
				前座高(cm)	全幅(cm)	座幅(cm)			背張り	肘掛高さ		
多機能	コンパクト	カルティマ CRT-7	44 組以外 取り寄せ	11.2	43.5	55.0	40.0	●	●			
		カルッタ CRT-3CZ	45	12.9	40.0	55.0/ 57.0/ 59.0	40.0/ 42.0/ 44.0	●	●			
		NEXT-51BHB	44	15.2	41.0/ 43.0/ 45.0	56.0	40.0	●	●	左右独立	●	
		NEXT-50BHB	44	14.9	35.0/ 37.0	56.0	40.0	●	●	左右独立	●	
		SKT-4	46	13.7	43.5	55.0	40.0	●	●	●		
6輪	コンパクト	SKT-5	46	15.2	40.0	55.0	40.0	●	●			
		SKT-500	47	18.0	40/ 42.5	53.0	40.0	●	●			
モジュール	ウルトラ NA-U7	45	14.7	40.0/ 42.0/ 44.0	57.0/ 59.0/ 61.0	40.0/ 42.0/ 44.0	●	●	3Dバックサポート	●		
	MM-Fit Lo20	46 在庫限り	16.9	35.0/ 37.5/ 40.0	58.0/ 60.0/ 62.0	38.0/ 40.0/ 42.0	●	●	●	●		
	MM-Fit Hi20 (22) (※)は20インチのみ	46 在庫限り	16.9 (17.4)	(※)41.0/ 43.5/ 46.0	58.0/ 60.0/ 62.0	38.0/ 40.0/ 42.0	●	●	●	●		
ビッグサイズ	KJP-4	47	20.2	47.0/ 49.5	68.0	45.0	●	●	●	●		
	ウルトラ NA-U2W・BG	47	14.8	42.0/ 44.0/ 46.0	63.0	45.0	●	●	3Dバックサポート	●		
テイルト&リクライニング	BAL-11	57	24.4	43.5	65.0	40.0	●	●	●	●	●	

※特徴のあるサイズは赤色で掲載しています。

電動カート・車いす 選定の目安 取り寄せ商品

タイプ	機種名	掲載ページ	重量(kg)	規格			実用登坂 角度(°)	最小回転 半径(mm)	連続走行距離 (km)	速度(km/h)		耐荷重 (kg)
				全長(cm)	全幅(cm)	全高(cm)				前進	後進	
電動カート	セニアカー ET4D9(※ET4F)	66	100	119.0	65.0	108.0	10	1,450	約31	2.0~ 6.0	2.0	100
	モンパル	66	115	119.5	65.0	108.0	10	1,430	約25	1.0~ 6.0	1.0~ 2.0	100
	マイピア	66	97.0	119.5	65.0	108.0	10	1,460	約30	0.5~ 6.0	0.5~ 2.0	100
	マイピアスマート	66	89.0	109.0	56.0	108.0	10	1,250	約23	0.5~ 6.0	0.5~ 2.0	75
電動車いす	JWアクティブPLUS+Pタイプ	68	31.6	103.5	63.0	87.0	6	760	約15	1.7~ 4.5	0.9~ 2.3	100
	タウンイジョイX PLUS+	68	29.4	101.5	59.5	88.0	6	800	約16	1.6~ 4.6	0.9~ 2.3	75
	skit_JUX PLUS+	68	29.4	97.5	54.5	89.5	6	770	約16	1.6~ 4.6	0.9~ 2.3	100
	WHILL Model CK2	69	51.9	98.5	55.4	74.5	10	760	約18	1.0~ 6.0	1.0~ 2.0	115

●前座高・肘掛高さの寸法には、クッションの高さは含まれていません。

ご利用者様のお住まいや要介護度によって、介護保険適用外となる商品があります。また、条件によって負担額は異なります。詳しくは相談員にご確認下さい。

バル1 BAL-1 標準型 株ミキ

●シンプルで操作しやすい標準ノーパンク車いす。



単位:cm

- 重量 12.7kg** **耐荷重 100kg** **(取付可)**
- ・延長レバー
 - ・シートベルト
 - ・杖立て
 - ・ボンベ架台
 - ・ボンベラックII
 - ・スーパーヘッドM
 - ・あんしん君
 - ・サポートシートα
 - ・サイドサポート
 - ・車いすテーブル
 - ・エキスボール
 - ・点滴棒ホルダー

ノーパンクタイヤ

前輪6×後輪22インチ

メーカー品番	BAL-1
注文品番	042010900
TAIS	00122-000451

月額 ご利用者様負担額	1割	200円
	2割	400円
	3割	600円

モダンスタイル KMD-A22-42 標準型 株カワムラサイクル

●42cm幅、ノーパンクタイヤの標準車いす。
駐車ブレーキの長さ調整が可能。



単位:cm

- 重量 13.8kg** **耐荷重 100kg** **(取付可)**
- ・シートベルト
 - ・杖立て
 - ・ボンベラックII
 - ・スーパーヘッドM
 - ・あんしん君
 - ・サポートシートα
 - ・サイドサポート
 - ・車いすテーブル

ノーパンクタイヤ 座面高さ調整 背シートソフトクッション 伸縮式駐車ブレーキ

前輪6×後輪22インチ

メーカー品番	KMD-A22-42
注文品番	312010840
TAIS	00160-000286

月額 ご利用者様負担額	1割	300円
	2割	600円
	3割	900円

ウルトラ NA-U1 標準型 日進医療器株

●ウルトラシリーズはそのまま座るだけで理想的な姿勢に。
3Dバックサポートの快適さを調整なしで多くの方へ。



単位:cm

- 重量 12.4kg** **耐荷重 100kg** **(取付可)**
- ・延長レバー
 - ・シートベルト
 - ・杖立て
 - ・ボンベ架台
 - ・ボンベラックII
 - ・スーパーヘッドM
 - ・あんしん君
 - ・サイドサポート
 - ・車いすテーブル
 - ・エキスボール
 - ・点滴棒ホルダー

ノーパンクタイヤ 座シートソフトクッション 背シート張り調整

前輪6×後輪22インチ

メーカー品番	NA-U1
注文品番	352040500
TAIS	00175-000356

月額 ご利用者様負担額	1割	400円
	2割	800円
	3割	1,200円



カル8 アルファ KALU8α 軽量型 日進医療器株

●空気タイヤのような乗り心地のノーパンクタイヤ「エアリー」を採用した軽量車いす。



単位:cm

- 重量 10.2kg** **耐荷重 100kg** **(取付可)**
- ・延長レバー
 - ・シートベルト
 - ・杖立て
 - ・ボンベ架台
 - ・ボンベラックII
 - ・スーパーヘッドM
 - ・あんしん君
 - ・サポートシートα
 - ・サイドサポート
 - ・車いすテーブル
 - ・エキスボール

ノーパンクタイヤ

前輪6×後輪22インチ

メーカー品番	KALU8α
注文品番	352040400
TAIS	00175-000342

月額 ご利用者様負担額	1割	400円
	2割	800円
	3割	1,200円

バル3 BAL-3 多機能型 株ミキ

●シンプルな多機能ノーパンク車いす。



単位:cm

- 重量 14.4kg** **耐荷重 100kg** **(取付可)**
- ・延長レバー
 - ・シートベルト
 - ・杖立て
 - ・ボンベ架台
 - ・ボンベラックII
 - ・スーパーヘッドM
 - ・あんしん君
 - ・サポートシートα
 - ・サイドサポート
 - ・車いすテーブル
 - ・エキスボール
 - ・点滴棒ホルダー
 - ・フットレグサポート(要確認)

ノーパンクタイヤ

肘掛け跳ね上げ

スイングアウト

前輪6×後輪22インチ

メーカー品番	BAL-3
注文品番	042070650
TAIS	00122-000453

月額 ご利用者様負担額	1割	350円
	2割	700円
	3割	1,050円

ネクストコア NEXT-11BHB 軽量型 株松永製作所

●姿勢サポートを追求したスリムで軽量の車いす。



単位:cm

- 重量 12.4kg** **耐荷重 100kg** **(取付可)**
- ・延長レバー
 - ・シートベルト
 - ・杖立て
 - ・ボンベ架台
 - ・ボンベラックII
 - ・スーパーヘッドM
 - ・あんしん君
 - ・サポートシートα
 - ・サイドサポート
 - ・車いすテーブル
 - ・エキスボール
 - ・ボンベラックII
 - ・サポートシートα
 - ・サイドサポート
 - ・車いすテーブル
 - ・エキスボール
 - ・スーパーヘッドM

ノーパンクタイヤ

前輪6×後輪22インチ

メーカー品番	NEXT-11BHB
注文品番	132010850
TAIS	00066-000358

月額 ご利用者様負担額	1割	400円
	2割	800円
	3割	1,200円

モダンスタイル KMD-C22-42 多機能型 株カワムラサイクル

●42cm幅、多機能ノーパンク車いす。



単位:cm

- 重量 16.5kg** **耐荷重 100kg** **(取付可)**
- ・杖立て
 - ・ボンベラックII
 - ・スーパーヘッドM
 - ・あんしん君
 - ・サポートシートα
 - ・サイドサポート
 - ・車いすテーブル

ノーパンクタイヤ

背シート張り調整

伸縮式駐車ブレーキ

前輪6×後輪22インチ

メーカー品番	KMD-C22-42
注文品番	312070310
TAIS	00160-000292

月額 ご利用者様負担額	1割	450円
	2割	900円
	3割	1,350円

●前座高・肘掛高さの寸法には、クッションの高さは含まれていません。

ご利用者様のお住まいや要介護度によって、介護保険適用外となる商品があります。また、条件によって負担額は異なります。詳しくは相談員にご確認下さい。

特殊寝台
特殊寝台付属品
介護保険適用外
レナール
体位変換器
床ずれ防止用具
車いす
車いす付属品
スロープ
歩行器
歩行補助杖
手すり
移動用リフト
認知症老人徘徊
感知機器
組み合わせ商品
TAISコード

ウルトラ NA-U2W 多機能型 日進医療器株

●そのまま座るだけで理想的な姿勢に。



重量 13.8kg 耐荷重 100kg (取付可)

- 延長レバー
- シートベルト
- 杖立て
- ボンベ架台
- ボンベラックII
- スーパーヘッドM
- あんしん君
- サイドサポート
- 車いすテーブル
- 点滴棒ホルダー
- フットレグサポート
- エクスポール(跳ね上げ不可)
- フットレグサポート

ノーパンクタイヤ 背シート張り調整 背座シートソフトクッション 肘掛け跳ね上げ

スイングアウトイン

前輪6×後輪22インチ

メーカー品番	NA-U2W
注文品番	352050200
TAIS	00175-000358

※背シートと座クッションをワイン色に変更可能。

月額ご利用者様負担額	1割	550円
	2割	1,100円
	3割	1,650円

ネクストコアシリーズ 多機能コンパクト 株松永製作所

●アームサポート高・座面高・フットサポート前後&角度が調整可能。
●更なる姿勢のサポートを追求したモジュールタイプ。



アジャスト 前輪6×後輪22インチ

重量(アジャスト) 15.2kg (ミニモ) 14.9kg 耐荷重 100kg

- 延長レバー
- シートベルト
- 杖立て
- ボンベラックII
- スーパーヘッドM
- あんしん君
- サイドサポート
- 車いすテーブル
- 点滴棒ホルダー
- フットレグサポート
- エクスポール(跳ね上げ不可)
- フットレグサポート

ノーパンクタイヤ 背シート張り調整 座面高さ調整 背座シートソフトクッション

肘掛け高さ調整 肘掛け跳ね上げ スイングアウトイン

前輪6×後輪22インチ

メーカー品番	NEXT-51BHB
注文品番	132020750
TAIS	00066-000362

月額ご利用者様負担額

1割	550円
2割	1,100円
3割	1,650円

カルティマ CRT-7 多機能軽量型 株ミキ

●軽くてコンパクトな多機能車いす。
●片手で両輪のブレーキを操作できる「ワンハンドブレーキ」を搭載。



重量 11.2kg 耐荷重 100kg (取付可)

- シートベルト
- 杖立て
- ボンベ架台
- スーパーヘッドM
- あんしん君
- サイドサポート
- 車いすテーブル
- エクスポール(跳ね上げ不可)
- フットレグサポート

ノーパンクタイヤ 肘掛け跳ね上げ

スイングアウト 伸縮式駐車ブレーキ

前輪6×後輪22インチ

メーカー品番	CRT-7
紺	042071020
グリーン	832050100
ピンク	832050110

TAIS 00122-000572

月額ご利用者様負担額

1割	450円
2割	900円
3割	1,350円

カルッタ CRT-3CZ モジュール型 株ミキ

●工具一つで簡単に座幅調整可能。(40/42/44cm)軽量でコンパクトなモジュール車いす。



ウルトラ NA-U7 モジュール型 日進医療器株

●工具いらず、簡単操作で座幅調整可能(40/42/44cm)。体形の変化や着こみにも、すぐ対応。



とまっティ スイングアウト MBY-41B SW ノンバックブレーキ型 株ミキ

●立ちあがると自動でノンバックブレーキシステムが作動、転倒を未然に防ぐ車いす。
●ヒヤリハットで多い「ブレーキのかけ忘れ」をサポート。



●前座高・肘掛高さの寸法には、クッションの高さは含まれていません。

重量 12.9kg 耐荷重 100kg (取付可)

- シートベルト
- 杖立て
- スーパーヘッドM
- あんしん君
- サイドサポート
- 車いすテーブル
- エクスポール(跳ね上げ不可)
- フットレグサポート

ノーパンクタイヤ 背座シートソフトクッション 背シート張り調整 座幅調整

スイングアウト 肘掛け跳ね上げ

前輪6×後輪22インチ

メーカー品番	CRT-3CZ
注文品番	042070820
TAIS	00122-000638

月額ご利用者様負担額

1割	500円
2割	1,000円
3割	1,500円



重量 14.7kg 耐荷重 100kg (取付可)

- 杖立て
- ボンベ架台
- ボンベラックII
- スーパーヘッドM
- あんしん君
- サイドサポート
- 車いすテーブル
- エクスポール(跳ね上げ不可)
- 点滴棒ホルダー
- フットレグサポート

ノーパンクタイヤ 肘掛け高さ調整 背座シートソフトクッション 座面高さ調整

背シート張り調整 座幅調整 肘掛け跳ね上げ スイングアウトイン

前輪6×後輪22インチ

メーカー品番	NA-U7
注文品番	352020700
TAIS	00175-000361

月額ご利用者様負担額

1割	600円
2割	1,200円
3割	1,800円



重量 17.7kg 耐荷重 100kg (取付可)

- 杖立て
- ボンベ架台
- スーパーヘッドM
- あんしん君
- サポートシートα
- サイドサポート
- 車いすテーブル
- エクスポール
- 点滴棒ホルダー

背座シートソフトクッション 肘掛け高さ調整 スイングアウト

前輪6×後輪22インチ

メーカー品番	MBY-41B SW
注文品番	042021430
TAIS	00122-000534

月額ご利用者様負担額

1割	550円
2割	1,100円
3割	1,650円

ご利用者様のお住まいや要介護度によって、介護保険適用外となる商品があります。また、条件によって負担額は異なります。詳しくは相談員にご確認下さい。

特殊寝台
特殊寝台付属品
介護保険適用外
レナール
体位変換器
床ずれ防止用具
車いす
車いす付属品
スロープ
歩行器
歩行補助杖
歩行補助杖
手すり
移動用リフト
認知症老人徘徊
感知機器
組み合わせ商品
TAISコード

MM-Fit Lo20・MM-Fit Hi20/22 モジュール型 モジュール底床型 株ミキ

● 体型に合わせて座幅・前座高サイズ変更可能なモジュール車いす。

在庫限り



低床タイプ	標準タイプ(20インチ)	標準タイプ(22インチ)
メーカー品番 MM-Fit Lo20	メーカー品番 MM-Fit Hi20	メーカー品番 MM-Fit Hi22
注文品番 042020710	注文品番 042020920	注文品番 042021320
TAIS 00122-000349	TAIS 00122-000347	TAIS 00122-000346
月額ご利用者様負担額 1割 550円 2割 1,100円 3割 1,650円	月額ご利用者様負担額 1割 550円 2割 1,100円 3割 1,650円	月額ご利用者様負担額 1割 550円 2割 1,100円 3割 1,650円

スキット4 SKT-4 多機能型コンパクト 株ミキ



メーカー品番 SKT-4	月額ご利用者様負担額 1割 500円 2割 1,000円 3割 1,500円
注文品番 042060600	
TAIS 00122-000411	

スキット5 SKT-5 6輪型コンパクト 株ミキ



メーカー品番 SKT-5	月額ご利用者様負担額 1割 500円 2割 1,000円 3割 1,500円
注文品番 042060700	
TAIS 00122-000444	

スキット500 SKT-500 6輪型コンパクト 株ミキ

抜群の小回り。手押しハンドルを内側にたたためて、全長80.5cmと非常にコンパクト。



メーカー品番 SKT-500	月額ご利用者様負担額 1割 550円 2割 1,100円 3割 1,650円
注文品番 042061000	
TAIS 00122-000553	

KJP-4 多機能型ビッグ 株ミキ

● 身体の大きい方や体重の重い方にご使用いただける、「座幅45cm」「耐荷重130kg」のビッグサイズ車いす。



メーカー品番 KJP-4	月額ご利用者様負担額 1割 650円 2割 1,300円 3割 1,950円
注文品番 042080100	
TAIS 00122-000345	

トライメイトN 座席昇降型 日進医療器株

● 腕と少しの力でシートが床面まで下がる、乗降しやすさを考えた座席昇降タイプの手動車いす。



メーカー品番 NA-U2W-BG	月額ご利用者様負担額 1割 1,100円 2割 2,200円 3割 3,300円
注文品番 352090200	
TAIS 00175-000290	

ウルトラ NA-U2W・BG 多機能型ビッグ 日進医療器株

● 多機能自走用でシート幅45cm。座面高調節式。大柄な方でも座りやすいワイドサイズ。



メーカー品番 NA-U2W-BG	月額ご利用者様負担額 1割 650円 2割 1,300円 3割 1,950円
注文品番 352090300	
TAIS 00175-000383	

● 前座高・肘掛高さの寸法には、クッションの高さは含まれていません。

ご利用者様のお住まいや要介護度によって、介護保険適用外となる商品があります。また、条件によって負担額は異なります。詳しくは相談員にご確認下さい。

特殊寝台
特殊寝台付属品
介護保険適用外
レナール
体位変換器
床ずれ防止用具
車いす
車いす付属品
スロープ
歩行器
歩行補助杖
手すり
移動用リフト
認知症老人徘徊感知機器
T&Sコード表
組み合わせ商品

タイプ	機種名	掲載ページ	重量(kg)	規格			スイングアウト	肘掛跳上	調整		テイルト	リクライニング
				前座高(cm)	全幅(cm)	座幅(cm)			背張り	肘掛高さ		
標準	BAL-2	50	11.4	46.0	58.0	40.0						
	モダンAスタイル KMD-A16-42	50	13.0	43.0/ 45.0/ 47.0	55.5	42.0						
	ウルトラ NAH-U1	50	11.0	42.0	54.0	40.0			● 3Dバックサポート			
軽量	KALU7a	51	8.7	44.0	54.0	40.0						
	NEXT-21BHB	51	11.4	43.0	54.0	40.0			● 左右独立			
多機能	BAL-4	51	13.0	46.0	54.5	40.0	●	●				
	モダンCスタイル KMD-C16-42	51	15.3	43.0/ 45.0/ 47.0	55.5	42.0	● スイングイン可	●	●	●		
	ウルトラ NAH-U2W	52	12.3	42.0	54.0	40.0	● スイングイン可	●	● 3Dバックサポート			

※特徴のあるサイズは赤色で掲載しています。

利用者それぞれの身体的な条件やご使用になる環境、
目的によって適した機能が大きく違ってきます。
利用者一人ひとりポイントをおさえた選び方が必要となります。

1. 持ち運んだり、車に積み込む時

車いすが大きすぎたり、重かったりすると、利用者や介助者も動かすのが大変です。
できるだけ**軽量でコンパクトな車いす**を選ぶとよいでしょう。



3. 姿勢の安定・ずり落ち防止

車いすに乗ることがつらい方や身体がずり落ちるなどの上体が不安定になりがちな方の不安を解消します。
背もたれの角度の調整ができる**リクライニング機能**や背もたれと座面の角度の調整ができる**ティルト機能**で安定した座位・姿勢を保ち、腰への負担も軽減します。



2. ベッドや車などへの移乗

車いす選びは、介助者の負担を軽減するという観点も、とても重要です。**スイングアウト**でベッドにより近づき、肘掛けを**跳ね上げて(ウイング)**移乗をスムーズにします。
さらに、片手・片足でこいで移動するので**スイングアウト**の車いすがとても便利です。



4. 家の中の狭い場所など

住まいの中でも車いすを利用する方や公共交通機関などをよく利用する方は、狭くてスムーズに進むことが大変です。
できるだけ**小回りのきくコンパクトな車いす**を選ぶとよいでしょう。



タイプ	機種名	掲載ページ	重量(kg)	規格			スイングアウト	肘掛跳上	調整		テイルト	リクライニング	
				前座高(cm)	全幅(cm)	座幅(cm)			背張り	肘掛高さ			
多機能	コンパクト	カルティマ CRT-8	52 組以外 取り寄せ	10.5	43.5	49.0	40.0	●	●				
		カルッタ CRT-4CZ	53	11.2	40.0	49.0/ 51.0/ 53.0	40.0/ 42.0/ 44.0	●	●				
		NEXT-61BHB	52	14.2	41.0/ 43.0/ 45.0	55.0	40.0	● (スイングイン可)	●	● 左右独立			
		NEXT-60BHB	52	14.2	35.0/ 37.0	55.0	40.0	● (スイングイン可)	●	● 左右独立			
		SKT-2	54	12.7	43.5	48.0	40.0	●	●	●			
6輪	SKT-6	54	14.7	37.5	48.0	40.0	●	●	●				
	コンパクト	SKT-600	53	17.5	40.0/ 42.5	49.0	40.0	●	●	●			
モジュール	ウルトラ NAH-U7	53	13.2	40.0/ 42.0/ 44.0	54.0/ 56.0/ 58.0	40.0/ 42.0/ 44.0	● (スイングイン可)	●	● 3Dバックサポート				
	MM-Fit Lo16	54 在庫限り	15.4	35.0/ 37.5/ 40.0	56.0/ 58.0/ 60.0	38.0/ 40.0/ 42.0	●	●	●	●			
MM-Fit Hi16	54 在庫限り	15.5	41.0/ 43.5/ 46.0	56.0/ 58.0/ 60.0	38.0/ 40.0/ 42.0	●	●	●	●				
ティルト	MP-TIFHG	55	19.8	46.0	60.0	40.0	●	●	●		●		
	コンパクト	SKT-7	55	19.0	43.5	48.0	40.0	●	●	● パット付		●	
ティルト& リクライニング連動	モデラート	59 取り寄せ	20.0	43.0	59.0	42.0	●	●	●	●	● (リクライニング連動)		
	コンパクト	オアシスポジティブ OS-12TRSP S&E	55	22.7	43.0	53.0	40.0	● (エレベーターテイク)	●	●	●	● (リクライニング連動)	
ティルト& リクライニング	コンパクト	マイチルトミニ3D MH-SR-SE	56	26.5	41.0	53.0	40.0	● (エレベーターテイク)	●	●	●	●	
	マイチルトコンパクト3D MH-CR3D S&E	56 在庫限り	26.5	43.0	53.0	40.0	● (エレベーターテイク)	●	●	●	●		
	マイチルトコンパクトII MH-CR2-SE	56	27.3	43.0	53.0	40.0	● (エレベーターテイク)	●	●	●	●		
	BAL-12	57	24.4	43.5	59.0	40.0	●	●	●	●	●		
	TRC-2	58	23.9	43.5	62.0	40.0	●	●	●	●	●		
フル リクライニング	RJ-370	59 取り寄せ	40.0	53.0	61.5	41.0	● (リクライニング連動)	●	●	●	●	● フル	
	NHR-16	59 取り寄せ	27.9	48.0	57.0	43.0	● (リクライニング連動)	●	●	●	●	● フル	
	BAL-14	57	20.1	47.0	59.0	40.0	● (エレベーターテイク)	●	●	●	●	● フル	
折りたたみ可	グランドフリッチャー・ユニダッシュ GF・Uni Dash_sp	58	27.5	45.0/ 47.5/ 50.0	66.0	42.0	● (エレベーターテイク)	●	●	●	●	● フル	

※特徴のあるサイズは赤色で掲載しています。

●前座高・肘掛高さの寸法には、クッションの高さは含まれていません。

ご利用者様のお住まいや要介護度によって、介護保険適用外となる商品があります。また、条件によって負担額は異なります。詳しくは相談員にご確認下さい。

バル2 BAL-2 標準型 株ミキ

●シンプルで操作しやすい標準ノーパンク車いす。



単位:cm

重量 11.4kg 耐荷重 100kg (取付可)

・延長レバー
・シートベルト
・杖立て
・ボンベ架台
・ボンベラックII
・スーパーヘッドM
・あんしん君
・サポートシートα
・サイドサポート
・車いすテーブル
・エキスボール
・点滴棒ホルダー

ノーパンクタイヤ

前輪6×後輪16インチ

メーカー品番	BAL-2
注文品番	042001400
TAIS	00122-000452

月額 ご利用者様負担額	1割	200円
	2割	400円
	3割	600円

モダンスタイル KMD-A16-42 標準型 株カワムラサイクル

●42cm幅、ノーパンクタイヤの標準車いす。
駐車ブレーキの長さ調整が可能。



単位:cm

重量 13.0kg 耐荷重 100kg (取付可)

・杖立て
・ボンベラックII
・スーパーヘッドM
・あんしん君
・サポートシートα
・サイドサポート
・車いすテーブル

ノーパンクタイヤ

座面高さ調整

背座シートソフトクッション

シートベルト

伸縮式駐車ブレーキ

前輪6×後輪16インチ

メーカー品番	KMD-A16-42
注文品番	312000940
TAIS	00160-000287

月額 ご利用者様負担額	1割	300円
	2割	600円
	3割	900円

カル7 アルファ KALU7α 軽量型 日進医療器株

●空気タイヤのような乗り心地のノーパンクタイヤ「エアリー」を採用した軽量車いす。



単位:cm

重量 8.7kg 耐荷重 100kg (取付可)

・延長レバー
・シートベルト
・杖立て
・ボンベ架台
・ボンベラックII
・スーパーヘッドM
・あんしん君
・サポートシートα
・サイドサポート
・車いすテーブル
・エキスボール

ノーパンクタイヤ

前輪6×後輪14インチ

メーカー品番	KALU7α A/パッケージ
注文品番	352040300
TAIS	00175-000341

月額 ご利用者様負担額	1割	400円
	2割	800円
	3割	1,200円

ネクストコア NEXT-21BHB 標準型 株松永製作所

●姿勢のサポートを追求したスリムで軽量の車いす。



単位:cm

重量 11.4kg 耐荷重 100kg (取付可)

・延長レバー
・シートベルト
・杖立て
・ボンベ架台
・ボンベラックII
・ボンベ架台(NEXT用)
・転倒防止キャスター
(NEXT用)
・スーパーヘッドM
・あんしん君
・サイドサポート
・サイドサポート
・車いすテーブル

ノーパンクタイヤ

背座シートソフトクッション

背シート張り調整

前輪6×後輪16インチ

メーカー品番	NEXT-21BHB
注文品番	132000450
TAIS	00066-000359

月額 ご利用者様負担額	1割	400円
	2割	800円
	3割	1,200円

ウルトラ NAH-U1 標準型 日進医療器株

●ウルトラシリーズはそのまま座るだけで理想的な姿勢に。
3Dバックサポートの快適さを調整なしで多くの方へ。



単位:cm



重量 11.0kg 耐荷重 100kg (取付可)

・延長レバー
・シートベルト
・杖立て
・ボンベ架台
・ボンベラックII
・スーパーヘッドM
・あんしん君
・サイドサポート
・車いすテーブル
・エキスボール
・点滴棒ホルダー

ノーパンクタイヤ

背座シートソフトクッション

背シート張り調整

前輪6×後輪14インチ

メーカー品番	NAH-U1
注文品番	352040600
TAIS	00175-000357

月額 ご利用者様負担額	1割	400円
	2割	800円
	3割	1,200円

バル4 BAL-4 多機能型 株ミキ

●ウイング・スイングアウト車いす。
●移乗の際に、とても便利です。



単位:cm

重量 13.0kg 耐荷重 100kg (取付可)

・延長レバー
・シートベルト
・杖立て
・ボンベ架台
・ボンベラックII
・スーパーヘッドM
・あんしん君
・サポートシートα
・サイドサポート
・車いすテーブル
・エキスボール
(跳ね上げ不可)
・点滴棒ホルダー
・フットレグ
サポート(要確認)

ノーパンクタイヤ

肘掛け跳ね上げ

スイングアウト

前輪6×後輪16インチ

メーカー品番	BAL-4
注文品番	042070750
TAIS	00122-000454

月額 ご利用者様負担額	1割	350円
	2割	700円
	3割	1,050円

モダンスタイル KMD-C16-42 多機能型 株カワムラサイクル

●42cm幅、多機能ノーパンク車いす。



単位:cm

重量 15.3kg 耐荷重 100kg (取付可)

・杖立て
・ボンベラックII
・スーパーヘッドM
・あんしん君
・サポートシートα
・サイドサポート
・車いすテーブル

ノーパンクタイヤ

背座シートソフトクッション

肘掛け高さ調整

座面高さ調整

シートベルト

背シート張り調整

肘掛け跳ね上げ

スイングアウト・イン

伸縮式駐車ブレーキ

前輪6×後輪16インチ

メーカー品番	KMD-C16-42
注文品番	312070410
TAIS	00160-000294

月額 ご利用者様負担額	1割	450円
	2割	900円
	3割	1,350円

●前座高・肘掛高さの寸法には、クッションの高さは含まれていません。

ご利用者様のお住まいや要介護度によって、介護保険適用外となる商品があります。
また、条件によって負担額は異なります。詳しくは相談員にご確認下さい。

特殊寝台
特殊寝台付属品
介護保険適用外
レナール
体位変換器
床ずれ防止用具
車いす
車いす付属品
スロープ
歩行器
歩行補助杖
手すり
移動用リフト
認知症老人徘徊
感知機器
組み合わせ商品
TAISコード一覧

ウルトラ NAH-U2W 多機能型 日進医療器株

●そのまま座るだけで理想的な姿勢に。



重量 12.3kg 耐荷重 100kg

〈取付可〉
・杖立て
・ポンペ架台
・延長レバー
・シートベルト
・サイドサポート
・車いすテーブル
・エクスポール(跳ね上げ不可)
・点滴棒ホルダー
・フットレグサポート

ノーパンクタイヤ 背座シートソフトクッション 背シート張り調整 肘掛け跳ね上げ
スイングアウトイン 背シートと座クッションをワイン色に変更可能。

前輪6×後輪14インチ

メーカー品番	NAH-U2W	月額 ご利用者様負担額	1割	550円	
注文品番	352050300	2割	1,100円	3割	1,650円
TAIS	00175-000359				

カルティマ CRT-8 多機能軽量型 株ミキ

●軽くてコンパクトな多機能車いす。
●片手で両輪のブレーキを操作できる「ワンハンドブレーキ」を搭載。



重量 10.5kg 耐荷重 100kg

〈取付可〉
・シートベルト
・杖立て
・ポンペ架台
・スーパーヘッドM
・あんしん君
・サイドサポート
・車いすテーブル
・エクスポール
(跳ね上げ不可)
・フットレグサポート

ノーパンクタイヤ 肘掛け跳ね上げ
スイングアウト 伸縮式駐車ブレーキ

前輪6×後輪14インチ

メーカー品番	CRT-8	注文品番	042071120	月額 ご利用者様負担額	1割	450円	
紺		042071120		2割	900円	3割	1,350円
グリーン		832050200					
ピンク		832050210					
TAIS	00122-000574						

カルッタ CRT-4-CZ モジュール型 株ミキ

●工具一つで簡単に座幅調整可能。(40/42/44cm)軽量でコンパクトなモジュール車いす。



重量 11.2kg 耐荷重 100kg

〈取付可〉
・シートベルト
・杖立て
・スーパーヘッドM
・あんしん君
・サイドサポート
・車いすテーブル
・エクスポール
(跳ね上げ不可)
・フットレグサポート

ノーパンクタイヤ 背座シートソフトクッション 背シート張り調整 座幅調整
スイングアウト 肘掛け跳ね上げ

前輪6×後輪14インチ

メーカー品番	CRT-4-CZ	月額 ご利用者様負担額	1割	500円	
注文品番	042070920	2割	1,000円	3割	1,500円
TAIS	00122-000639				

ウルトラ NAH-U7 モジュール型 日進医療器株

●工具いらず、簡単操作で座幅調整可能(40/42/44cm)



重量 13.2kg 耐荷重 100kg

〈取付可〉
・シートベルト
・杖立て
・延長レバー
・ポンペ架台
・ボンベラックII
・スーパーヘッドM
・あんしん君
・サイドサポート
・車いすテーブル
・エクスポール
(跳ね上げ不可)
・点滴棒ホルダー
・フットレグサポート

ノーパンクタイヤ 背座シートソフトクッション 背シート張り調整 肘掛け高さ調整
座面高さ調整 座幅調整 肘掛け跳ね上げ スイングアウトイン

前輪6×後輪14インチ

メーカー品番	NAH-U7	月額 ご利用者様負担額	1割	600円	
注文品番	352020800	2割	1,200円	3割	1,800円
TAIS	00175-000362				

ネクストコアシリーズ 多機能コンパクト 株松永製作所

●アームサポート高・座面高・フットサポート前後&角度が調整可能。
●更なる姿勢のサポートを追求したモジュールタイプ。

●クッション併用で足こぎされる方に
●超低床でも設定可能な低床モジュールタイプ。



重量 14.2kg 耐荷重 100kg

〈取付可〉
・延長レバー
・シートベルト
・杖立て
・ポンベラックII
・ポンペ架台(NEXT用)
・転倒防止キャスター(NEXT用)
・スーパーヘッドM
・あんしん君
・サイドサポート
・車いすテーブル

ノーパンクタイヤ 背座シートソフトクッション 背シート張り調整 肘掛け高さ調整
座面高さ調整 肘掛け跳ね上げ スイングアウトイン

前輪6×後輪16インチ

メーカー品番	NEXT-61BHB	月額 ご利用者様負担額	1割	550円	
注文品番	132020850	2割	1,100円	3割	1,650円
TAIS	00066-000363				



重量 10.5kg 耐荷重 100kg

〈取付可〉
・延長レバー
・シートベルト
・杖立て
・ポンベラックII
・ポンペ架台(NEXT用)
・転倒防止キャスター(NEXT用)
・スーパーヘッドM
・あんしん君
・サイドサポート
・車いすテーブル

ノーパンクタイヤ 背座シートソフトクッション 背シート張り調整 肘掛け高さ調整
座面高さ調整 肘掛け跳ね上げ スイングアウトイン

前輪5×後輪16インチ

メーカー品番	NEXT-60BHB	月額 ご利用者様負担額	1割	550円	
注文品番	132021040	2割	1,100円	3割	1,650円
TAIS	00066-000365				

スキット600 SKT-600 6輪型コンパクト 株ミキ



重量 17.5kg 耐荷重 100kg

〈取付可〉
・スーパーヘッドM
(ハンドル折不可)
・あんしん君
(ハンドル折不可)
・サイドサポート
・車いすテーブル
・エクスポール
(跳ね上げ不可)
・点滴棒ホルダー

ノーパンクタイヤ 背座シートソフトクッション 背シート張り調整 座面高さ調整
肘掛け跳ね上げ スイングアウトイン エレベーター機能

前輪4×駆動輪14×後輪4インチ

メーカー品番	SKT-600	月額 ご利用者様負担額	1割	550円	
注文品番	042061100	2割	1,100円	3割	1,650円
TAIS	00122-000554				

●前座高・肘掛高さの寸法には、クッションの高さは含まれていません。

ご利用者様のお住まいや要介護度によって、介護保険適用外となる商品があります。また、条件によって負担額は異なります。詳しくは相談員にご確認下さい。

特殊寝台
特殊寝台付属品
介護保険適用外
レンタル
体位変換器
床ずれ防止用具
車いす
車いす付属品
スロープ
歩行器
歩行補助杖
手すり
移動用リフト
認知症老人徘徊
感知機器
組み合わせ商品
TAISコード

MM-Fit Lo16・MM-Fit Hi16 モジュール型 モジュール底床型 株ミキ

● 体型に合わせて座幅・前座高サイズ変更可能なモジュール車いす。

在庫限り



- | | | | | | | |
|-------------------|-------------------|-----------|---------------|----------|---------|---------|
| 重量 15.4kg (Lo 16) | 重量 15.5kg (Hi 16) | 耐荷重 100kg | 背座シートソフトクッション | 背シート張り調整 | 肘掛け高さ調整 | 座面高さ調整 |
| | | | 座幅調整 | 押し手高さ調整 | 肘掛け跳ね上げ | スイングアウト |
- (取付可) ボンベラックII、スーパーヘッドM、あんしん君、サポートシートα (座幅38cm不可)、杖立て、サイドサポート、車いすテーブル、エクスポール (跳ね上げ不可)、点滴棒ホルダー

MM-Fit Lo16 前輪6×後輪16インチ

メーカー品番	MM-Fit Lo16
注文品番	042020810
TAIS	00122-000350

①全高	90.5/93.0/95.5	88.0/90.5/93.0	85.5/88.0/90.5
②前座高	40.0(46.0)	37.5(43.5)	35.0(41.0)

月額ご利用者様負担額	1割	550円
	2割	1,100円
	3割	1,650円

MM-Fit Hi16 前輪6×後輪16インチ

メーカー品番	MM-Fit Hi16
注文品番	042021020
TAIS	00122-000348

①全高	93.0/95.5/98.0	90.5/93.0/95.5	88.0/90.5/93.0
②前座高	46.0(52.0)	43.5(49.5)	41.0(47.0)

月額ご利用者様負担額	1割	550円
	2割	1,100円
	3割	1,650円

スキット2 SKT-2 多機能型コンパクト 株ミキ



- | | | | |
|-----------|-----------|-----------------------------------|---------------------------------|
| 重量 12.7kg | 耐荷重 100kg | (取付可) 杖立て、ボンベラックII、スーパーヘッドM、あんしん君 | サイドサポート、車いすテーブル、エクスポール (跳ね上げ不可) |
|-----------|-----------|-----------------------------------|---------------------------------|

前輪6×後輪14インチ

メーカー品番	SKT-2
注文品番	042060400
TAIS	00122-000320

月額ご利用者様負担額	1割	500円
	2割	1,000円
	3割	1,500円

スキット6 SKT-6 6輪型コンパクト 株ミキ



- | | | | |
|-----------|-----------|-------------------------------------|---------------------------------|
| 重量 14.7kg | 耐荷重 100kg | (取付可) シートベルト、スーパーヘッドM、あんしん君、サイドサポート | 車いすテーブル、エクスポール (跳ね上げ不可)、点滴棒ホルダー |
|-----------|-----------|-------------------------------------|---------------------------------|

前輪4×駆動輪14×後輪4インチ

メーカー品番	SKT-6
注文品番	042060510
TAIS	00122-000375

月額ご利用者様負担額	1割	500円
	2割	1,000円
	3割	1,500円

オアシス・ポジティブ 前折れタイプ ティルト&リクライニング運動型 株松永製作所

● コンパクトなティルト&リクライニング式車いす。
● 「前折れジョイント」により、バックサポートの上部が前方に折れ曲がります。前向き姿勢をキープしたい方や、円背の方に。

ティルト角度:0~25°、リクライニング角度:90~115°
※ティルトとリクライニングは連動します。



- | | | | |
|-----------|-----------|----------------------------|----------------|
| 重量 22.7kg | 耐荷重 100kg | (取付可) 延長レバー、シートベルト、サイドサポート | エクスポール、点滴棒ホルダー |
|-----------|-----------|----------------------------|----------------|

前輪6×後輪12インチ

メーカー品番	OS-12TRSP S&E
注文品番	132030300
TAIS	00066-Z00011

月額ご利用者様負担額	1割	750円
	2割	1,500円
	3割	2,250円

スキット7 SKT-7 ティルト型 株ミキ



ティルト機能がおしり、太ももにかかる体重を背中や腰に分散。からだの一部でかたよって体重を支えると、疲れや痛みの原因になります。体重を分散することでゆったり楽に座り続けます。

- | | | | |
|-----------|-----------|----------------------------|-------------------------|
| 重量 19.0kg | 耐荷重 100kg | (取付可) 延長レバー、シートベルト、サイドサポート | 車いすテーブル、エクスポール (跳ね上げ不可) |
|-----------|-----------|----------------------------|-------------------------|

前輪6×後輪14インチ

メーカー品番	SKT-7
注文品番	042030800
TAIS	00122-000433

月額ご利用者様負担額	1割	700円
	2割	1,400円
	3割	2,100円

M-1 ティルト ティルト型 株ミキ

● ティルト機能により、座位保持やリラックスした姿勢で長時間使用できる車いす。



- | | | | | |
|-----------|-----------|---------------------------|------------------------|---------|
| 重量 19.8kg | 耐荷重 100kg | (取付可) 延長レバー、シートベルト、ボンベラック | サイドサポート、車いすテーブル、エクスポール | 点滴棒ホルダー |
|-----------|-----------|---------------------------|------------------------|---------|

前輪6×後輪16インチ

メーカー品番	MP-TIF HG
注文品番	042030640
TAIS	00122-000300

月額ご利用者様負担額	1割	650円
	2割	1,300円
	3割	1,950円

●前座高・肘掛高さの寸法には、クッションの高さは含まれていません。

ご利用者様のお住まいや要介護度によって、介護保険適用外となる商品があります。また、条件によって負担額は異なります。詳しくは相談員にご確認下さい。

特殊寝台
特殊寝台付属品
介護保険適用外
レンタル
体位変換器
床ずれ防止用具
車いす
車いす付属品
スロープ
歩行器
歩行補助杖
手すり
移動用リフト
認知症老人徘徊感知機器
組み合わせ商品
TAISコード一覧

マイチルト・ミニ3D ティルト&リクライニング型

株松永製作所

●小柄な方にも使いやすく、小回り性能も高い車いす。(対象者140~165cm程度)



ティルト角度:0~25°
リクライニング角度:90~110°

重量 26.5kg 耐荷重 100kg (取付可) ・延長レバー ・シートベルト ・サイドサポート ・エキスポート

ノーパンクタイヤ 背座シートソフトクッション 背シート張り調整 肘掛け高さ調整
前後運動式フットブレーキ 肘掛け跳ね上げ スイングアウト ティルト機能
リクライニング機能 エレベーター機能

前輪5×後輪12インチ

メーカー品番	MH-SR-SE	月額 ご利用者様負担額	1割	800円	
注文品番	132030800	2割	1,600円	3割	2,400円
TAIS	00066-000350				



マイチルト・コンパクト-3D ティルト&リクライニング型

株松永製作所

●「立体スリングシート」、「骨盤&体幹サポートフレーム」により、しっかりと身体を支え、座位の安定、横倒れの予防が期待できます。



ティルト角度:0~30°
リクライニング角度:90~125°

重量 24.5kg 耐荷重 100kg (取付可) ・延長レバー ・シートベルト ・サイドサポート ・エキスポート

ノーパンクタイヤ 背座シートソフトクッション 背シート張り調整 肘掛け高さ調整
座面高さ調整 独立足踏みブレーキ 肘掛け跳ね上げ スイングアウト
ティルト機能 リクライニング機能 エレベーター機能

前輪6×後輪12インチ

メーカー品番	MH-CR3D S&E	月額 ご利用者様負担額	1割	750円	
注文品番	132030400	2割	1,500円	3割	2,250円
TAIS	00066-Z00072				



在庫限り

マイチルト・コンパクトII ティルト&リクライニング型

株松永製作所

●「リラックス(休息姿勢)と自立支援(活動姿勢)」の共存を実現した車いす。



ティルト角度:0~30°
リクライニング角度:90~125°

重量 27.3kg 耐荷重 100kg (取付可) ・延長レバー ・シートベルト ・サイドサポート ・エキスポート

ノーパンクタイヤ 背座シートソフトクッション 背シート張り調整 肘掛け高さ調整
前後運動式フットブレーキ 肘掛け跳ね上げ スイングアウト ティルト機能
リクライニング機能 エレベーター機能

前輪5×後輪12インチ

メーカー品番	MH-CR2-SE	月額 ご利用者様負担額	1割	800円	
注文品番	132030700	2割	1,600円	3割	2,400円
TAIS	00066-000412				



背もたれ高さ
67cmに調整可能で
背の高い方も
しっかり支える

バル-11 BAL-11<自走> ティルト&リクライニング運動型

株ミキ

●コンパクトで多機能な自走式ティルト&リクライニング車いす。



重量 24.4kg 耐荷重 100kg (取付可) ・延長レバー ・シートベルト ・サイドサポート ・車いすテーブル ・エキスポート(跳ね上げ不可) ・点滴棒ホルダー ・フットレグサポート

ノーパンクタイヤ 背座シートソフトクッション 背シート張り調整 肘掛け高さ調整
肘掛け跳ね上げ スイングアウト ティルト機能 リクライニング機能

前輪6×後輪22インチ

メーカー品番	BAL-11	月額 ご利用者様負担額	1割	750円	
注文品番	042031350	2割	1,500円	3割	2,250円
TAIS	00122-000507				

単位:cm

バル-12 BAL-12<介助> ティルト&リクライニング型

株ミキ

●足踏み運動式駐車ブレーキが標準装備。
●足で操作できるため、介助者の腰への負担を軽減します。



ティルト角度:0~20°
リクライニング角度:95~115°

重量 23.5kg 耐荷重 100kg

(取付可) ・延長レバー ・シートベルト ・サイドサポート ・車いすテーブル ・エキスポート(跳ね上げ不可) ・点滴棒ホルダー ・フットレグサポート

ノーパンクタイヤ 背座シートソフトクッション 背シート張り調整 肘掛け高さ調整
足踏み運動式ブレーキ 肘掛け跳ね上げ スイングアウト ティルト機能
リクライニング機能

前輪6×後輪16インチ

メーカー品番	BAL-12	月額 ご利用者様負担額	1割	750円	
注文品番	042031150	2割	1,500円	3割	2,250円
TAIS	00122-000508				

単位:cm

バル-14 BAL-14 フルリクライニング型

株ミキ

●無段階にリクライニング。
左右独立して、足の角度が調整できるエレベーター。



リクライニング角度:95~175°

重量 20.1kg 耐荷重 100kg

(取付可) ・延長レバー ・シートベルト ・サイドサポート ・車いすテーブル ・エキスポート ・点滴棒ホルダー

ノーパンクタイヤ 背座シートソフトクッション 背シート張り調整 座面高さ調整
スイングアウト

前輪6×後輪16インチ

メーカー品番	BAL-14	月額 ご利用者様負担額	1割	750円	
注文品番	042090150	2割	1,500円	3割	2,250円
TAIS	00122-000510				

単位:cm

●前座高・肘掛高さの寸法には、クッションの高さは含まれていません。

ご利用者様のお住まいや要介護度によって、介護保険適用外となる商品があります。
また、条件によって負担額は異なります。詳しくは相談員にご確認下さい。

TRC-2 ティルト&リクライニング型

株ミキ

- コンパクトで多機能なティルト&リクライニング車いす。
- 足踏み運動式駐車ブレーキ付きの為、介助者の負担を軽減。



転倒防止キャスター付き

ティルト角度:0~25°
リクライニング角度:90~120°

重量 23.9kg
耐荷重 100kg

(取付可)

- ・延長レバー
- ・シートベルト
- ・サイドサポート
- ・車いすテーブル
- ・エキスポート
- ・フットレグサポート

- 背シートソフトクッション
- 背シート張り調整
- 肘掛け高さ調整
- 足踏み運動タックルブレーキ
- シートベルト
- 肘掛け跳ね上げ
- スイングアウト
- ティルト機能

リクライニング機能

前輪6×後輪16インチ

メーカー品番	TRC-2
注文品番	042030760
TAIS	00122-000378

月額 ご利用者様負担額	1割	850円
	2割	1,700円
	3割	2,550円

グランドフリッチャー・ユニ・ダッシュGF・UniDash_sp ティルト&リクライニング型

株ミキ

- シーティングを考え抜いたティルトモジュール。
- リクライニング、スイングアウト、エレベーター機能をフル装備しました。



転倒防止キャスター付き

ティルト角度:0~40°
リクライニング角度:90~170°

重量 27.5kg
耐荷重 100kg

(取付可)

- ・延長レバー
- ・シートベルト
- ・サイドサポート
- ・車いすテーブル
- ・エキスポート
- ・点滴棒ホルダー

- ノーパンクタイヤ
- 背シートソフトクッション
- 背シート張り調整
- 肘掛け高さ調整
- 座面高さ調整
- 押し手高さ調整
- 足踏み運動タックルブレーキ
- 肘掛け跳ね上げ
- スイングアウト
- ティルト機能
- リクライニング機能
- エレベーター機能

前輪6×後輪14インチ

メーカー品番	GF・UniDash_sp
注文品番	042031200
TAIS	00122-000557

月額 ご利用者様負担額	1割	1,100円
	2割	2,200円
	3割	3,300円

取り寄せ商品

AR-280

株松永製作所

- 46cm幅の幅広車いす。



メーカー品番	AR-280
注文品番	832010100
TAIS	00066-000278

月額 ご利用者様負担額	1割	-
	2割	-
	3割	-

転ばないイス

フランスベッド(株)

- 前に転ばない為のセーフティフットサポート*1と、セーフティブレーキ*2付き。



メーカー品番	RH-ZA
注文品番	852010100
TAIS	00200-000568

月額 ご利用者様負担額	1割	700円
	2割	1,400円
	3割	2,100円

*1.フットサポートの上で立ち上がっても倒れにくい機能
*2.立ち上がると自動でブレーキがかかる機能

取り寄せ商品

ティルト&リクライニング連動型モデラート 株ランダルコーポレーション

- モデラートが毎日の暮らしをこち良いものに。



リクライニング角度:95~111°
ティルトリクライニング連動

重量 20.0kg
耐荷重 100kg

(取付可)

・専用エレベーター

- 背シートソフトクッション
- 背シート張り調整
- 肘掛け高さ調整
- 独立足踏みブレーキ
- スイングアウト
- ティルト機能

リクライニング連動

前輪6×後輪14インチ

メーカー品番	CA-4300
注文品番	832030100
TAIS	00496-000296

月額 ご利用者様負担額	1割	850円
	2割	1,700円
	3割	2,550円

モデラートエレベーター



重量 3.9kg

メーカー品番	CA-4301
注文品番	832190100
TAIS	00496-000302

月額 ご利用者様負担額	1割	100円
	2割	200円
	3割	300円

フルリクライニング RJ-370 株いづら

- 優れた座位保持効果により体の負担を軽減。



リクライニング角度:105~165°

重量 40.0kg
耐荷重 100kg

オプション取付不可

- ノーパンクタイヤ
- 肘掛け高さ調整
- 独立足踏みブレーキ
- リクライニング機能
- エレベーター機能(リクライニング連動)

前輪6×後輪16インチ

メーカー品番	RJ-370(グリーン)
注文品番	852080600
TAIS	00084-000134

月額 ご利用者様負担額	1割	1,200円
	2割	2,400円
	3割	3,600円

フルリクライニング NHR-16 日進医療器(株)

- ビニールレザーシートとノーパンクタイヤを採用したフルリクライニング式車いす。

※手押しハンドルにブレーキはありません。



リクライニング角度:90~174°

重量 27.9kg
耐荷重 100kg

オプション取付不可

- ノーパンクタイヤ
- 肘掛け高さ調整
- 独立足踏みブレーキ
- リクライニング機能
- エレベーター機能(リクライニング連動)

前輪6×後輪12インチ

メーカー品番	NHR-16
注文品番	852080200
TAIS	00175-000314

月額 ご利用者様負担額	1割	800円
	2割	1,600円
	3割	2,400円

●前座高・肘掛高さの寸法には、クッションの高さは含まれていません。

ご利用者様のお住まいや要介護度によって、介護保険適用外となる商品があります。また、条件によって負担額は異なります。詳しくは相談員にご確認下さい。

特殊寝台
特殊寝台付属品
介護保険適用外
レンタル
体位変換器
床ずれ防止用具
車いす
車いす付属品
スロープ
歩行器
歩行補助杖
手すり
移動用リフト
認知症老人徘徊
感知機器
組み合わせ商品
TAISコード

ウルトラ用レッグサポート

日進医療器械

- ウルトラシリーズに取り付け可能



重量 3.8kg
(増加量2.5kg) ※機種により取付けできない車いすがございます。

幅53×奥行25×高さ40cm

注文品番	352190200	月額 ご利用者様負担額	1割	100円	
TAIS	00175-000347	2割	200円	3割	300円

ネクストコア専用 転倒防止キャスター

株松永製作所

- 車いすが後方に倒れることを防止します。



※機種により取付けできない車いすがございます。

注文品番	132191000	月額 ご利用者様負担額	1割	50円	
TAIS	00066-000356	2割	100円	3割	150円

ボンベ楽II

(株)ナンプ

- 携帯用酸素ボンベをカートまると車いすにセット可能。



※機種により取付けできない車いすがございます。

メーカー品番	BR3	月額 ご利用者様負担額	1割	180円	
注文品番	812190200	2割	360円	3割	540円
TAIS	01360-000002				

TR用エルゴエレベーター

株ミキ



膝に近い位置に設けたエレベーターの支点が、拳上時に起こる下腿とフットレッグサポートとの脚長差のスレを緩和し、ステップに足を乗せたまま脚部を上げ下げできます。

重量 2.2kg ※機種により取付けできない車いすがございます。

注文品番	042190600	月額 ご利用者様負担額	1割	100円	
TAIS	00122-000383	2割	200円	3割	300円

ネクストコア専用 ボンベ架・転倒防止セット

株松永製作所

- ネクストコアシリーズで酸素ボンベを携帯する際に、使用します。



直径110mm

※ボンベ架を取付ける際は転倒防止が必要です。
※機種により取付けできない車いすがございます。

注文品番	132190900	月額 ご利用者様負担額	1割	100円	
TAIS	00066-Z00076	2割	200円	3割	300円

ボンベ架

株ミキ

- 酸素ボンベを携帯する際に使用します。



※ベルトによって大きさの調整が可能です。(直径は最大160mmまで可能です。)
※機種により取付けできない車いすがございます。

メーカー品番	MS-134	月額 ご利用者様負担額	1割	100円	
注文品番	042190300	2割	200円	3割	300円
TAIS	00122-000214				

介護保険適用外レンタル

キャストラック取付け用点滴棒ホルダー(前方)

株ミキ

- 点滴棒を車いすの前方に取付できるホルダー。



※点滴棒(IVポール)は別注文となります。
※機種により取付けできない車いすがございます。

メーカー品番	MS-0017	月額 ご利用者様負担額	1割	100円	
注文品番	042190800	2割	200円	3割	300円
TAIS	00122-Z00044				

エクスポール

株神奈川でく工房

- 車いすなどのパイプに簡単に取付けられる伸縮式点滴用ポール。



長さ 40~126cm

※注文時に左右の指定が必要です。機種により取付けできない車いすがございます。

メーカー品番	EP	月額 ご利用者様負担額	1,000円
注文品番	132191300		
TAIS	00945-000001		

車いす用テーブル

株カワムラサイクル

- 車いすに座ったまま軽い食事がとれます。



※機種により取付けできない車いすがございます。

幅54×奥行48cm	月額 ご利用者様負担額	1割	0円
注文品番	312190500	2割	0円
TAIS	00160-000217	3割	0円

付属品適合表

付属品名	取付可能機種	備考
ウルトラ用レッグサポート	NA-U2W NAH-U2W NA-U7 NAH-U7 NA-U2W-BG	
エルゴエレベーター	CRT-3-CZ CRT-4-CZ CRT-7 CRT-8 BAL-12 BAL-11 TRC-2	BAL-3 BAL-4 取付可能な型あり
ネクスト用ボンベ架	NEXT-11BHB NEXT-21BHB NEXT-51BHB NEXT-61BHB NEXT-50BHB NEXT-60BHB	
ネクスト用転倒防止キャスター		
ボンベ楽II	ウルトラシリーズ ネクストコアシリーズ モダンシリーズ MM-Fitシリーズ BAL-1 BAL-2 BAL-3 BAL-4 SKT-4 SKT-2 KJP-4 M-1テイルト	杖立てとの併用不可
ボンベ架	ウルトラシリーズ BAL-1 BAL-2 BAL-3 BAL-4 KALU8α KALU7α MBY-41BSW	
キャストラック取付用点滴棒ホルダー	バルシリーズ ウルトラシリーズ MM-Fitシリーズ SKT-4 SKT-5 SKT-6 KALU8α KALU7α MBY-41BSW M-1テイルト	IVポールは別発注
エクスポール	BAL-1 BAL-2 SKT-5 SKT-500 CRT-3-CZ CRT-4-CZ CRT-7 CRT-8	取付側の踏ね上げ不可 BAL-3 BAL-4 SKT-4 SKT-2 SKT-6
車いすテーブル	●下記使用不可 SKT-5 SKT-500 トライメイトN テイルト・リクライニング車いす	肘掛の短い機種注意
車いすサポートシートα	モダンシリーズ MM-Fitシリーズ BAL-1 BAL-2 BAL-3 BAL-4 KALU8α KALU7α CRT-7 CRT-8 NA-U2W-BG	MM-Fitシリーズの38幅不可
あんしん君	テイルト・リクライニング車いす以外取付可	取付時 ハンドル折不可 SKT-500 SKT-600
スーパーヘッドM	テイルト・リクライニング車いす以外取付可	取付時 ハンドル折不可 SKT-500 SKT-600
サイドサポートクッション S/L	●全機種使用可	

ご利用者様のお住まいや要介護度によって、介護保険適用外となる商品があります。また、条件によって負担額は異なります。詳しくは相談員にご確認下さい。

ワンタッチシートベルト

株ミキ

- 前ずれなどで転落の心配がある方に。



メーカー品番	MS-111
注文品番	042140100
TAIS	00122-000225

月額 ご利用者様負担額	1割	0円	
2割	0円	3割	0円

杖入れ



株ミキ

メーカー品番	MS-132
注文品番	注文時指示
TAIS	00122-Z00038

株松永製作所

メーカー品番	小
注文品番	注文時指示
TAIS	00066-000212

月額 ご利用者様負担額	1割	0円	
2割	0円	3割	0円

月額 ご利用者様負担額	1割	0円	
2割	0円	3割	0円

ストップ&スライド

株加地

- 一方方向にのみ滑り止めが効き、逆方向へは滑るので座り直しや移乗が容易にできます。車いす上で前滑りが顕著な方に。



※クッションの上に置いて
使用して下さい。

基布:ポリプロピレン100%
一方方向性生地:ナイロン100%

延長レバー

株ミキ



※写真のレバー長さは100mmです。

全長10cm

メーカー品番	MS-131
注文品番	042130100
TAIS	00122-000426

月額 ご利用者様負担額	1割	0円	
2割	0円	3割	0円

付属品適合表

付属品名	取付可能機種	備考
ワンタッチシートベルト	●全機種取付可	標準装備 KMD-A16-42 KMD-C22-42 KMD-C16-42 TRC-2
杖入れ	●下記機種以外は取付可 SKT-5 SKT-6 SKT-500 SKT-600 トライメイトN ティルト・リクライニング車いす	標準装備 KJP-4
延長レバー	●下記機種以外は取付可 SKT-5 SKT-6 SKT-500 SKT-600 CRT-3-CZ CRT-4-CZ ●タックルプレーキ無し MH-CR-2-SE MH-SR-SE	伸縮レバー 標準装備 モダンシリーズ CRT-7 CRT-8

車いすサポートシートα

株帝健

- 標準型車いす(座幅40cm)に差込むだけで簡単に装着できるクッション付きサポートシート。
- 簡単装着
- 身体の姿勢保持機能
- 優れた機能性素材
- 頭部を支えるクッションの角度調整可



使用例
全高90×横幅40cm

重量	2.7kg		
メーカー品番	M66KG21A		
注文品番	962120100		
TAIS	00238-000012		
月額 ご利用者様負担額	1割	150円	
2割	300円	3割	450円

スーパーヘッド M

株アルパジャパン

- 頭部を支え姿勢を安定。折りたたみも可能。



重量
1.1kg
幅41×縦36×奥行28cm

メーカー品番	SH-01		
注文品番	312190800		
TAIS	00156-000015		
月額 ご利用者様負担額	1割	150円	
2割	300円	3割	450円

※安全性をご確認の上ご利用下さい。

アウルサポート

株加地

- 最も圧力のかかる座骨部をエクスジェルが効果的に減圧。
- 体幹から体側部にかけてエクスジェルがやさしく包み込み、しっかりサポート。



シートクッション

重量	1.2kg		
厚さ	前7cm/中5.5cm/後5cm		
メーカー品番	OWLS-S01		
注文品番	342120400		
TAIS	00540-000016		
月額 ご利用者様負担額	1割	150円	
2割	300円	3割	450円

幅40×奥行40cm
カバー:ポリエステルウレタンフィルム
クッション材:エクスジェルウレタンフォーム

車いす用ヘッドレスト「あんしん君」

株エスケイ商事

- 工具なしで簡単取り付け。折りたたみも可能。



最大高42×
最大幅50×奥行18cm

重量	2.4kg
注文品番	282150100
TAIS	00770-000005

在庫限り

※取り付ける事で、車いす全体の重心が後方になります。安全性をご確認の上ご利用下さい。

月額 ご利用者様負担額	1割	150円	
2割	300円	3割	450円

サイドサポートクッションS/L

株ウェルパートナーズ

- 車いすでの横倒れを防ぐ



重量
1.0kg
幅36×幅10×高さ33cm

メーカー品番	Sサイズ SS-1
注文品番	582190100
TAIS	01009-000030

月額 ご利用者様負担額	1割	100円	
2割	200円	3割	300円

重量
1.2kg
幅36×幅10×高さ38cm

メーカー品番	Lサイズ SS-2
注文品番	582190200
TAIS	01009-000031

月額 ご利用者様負担額	1割	100円	
2割	200円	3割	300円

ご利用者様のお住まいや要介護度によって、介護保険適用外となる商品があります。また、条件によって負担額は異なります。詳しくは相談員にご確認下さい。

アウルREHA 3D ジャスト

株式会社

- 姿勢保持と使いやすい厚みを兼ね備えたタイプ
- 3D形状の姿勢保持クッションでありながら厚みをおさえ、より使いやすい
- 薄くても優れた体圧分散性
- 自力での体幹保持が困難な方へ

在庫限り



厚さ 8cm 重量 1.5kg
縦40×横40×高さ3.5~8cm

メーカー品番	OWL25-BK1-4040	月額 ご利用者様負担額	1割 200円
注文品番	342120800	2割	400円
TAIS	00540-000055	3割	600円

アウルREHA ミドル

株式会社

- 適度な厚みで体圧分散性を持つ多用途タイプ

在庫限り



厚さ 6cm 重量 1.3kg
幅40×奥行40cm

メーカー品番	OWL26-BK1-4040	月額 ご利用者様負担額	1割 200円
注文品番	342120900	2割	400円
TAIS	00540-000057	3割	600円

モールドシート

株式会社

- 人の体を直接形採って作った、流れるような3次元立体構造が「固定しない安定感」を実現。正しい姿勢を作り、でん部や腰の痛みを軽減し、手足可動域を広くします。

お尻の支え
骨盤の横倒れを防ぎ、座位のバランスを確保します。

肋骨の支え
横倒れを防ぎ、深い呼吸を促します。



足の支え
股関節を動かしやすい正しい位置に保ちます。

腰の支え
骨盤の歪みと後傾を防ぎます。

〈付属品〉
●底面のたわみを防止する底板
●よりお尻を深く安定させたい方のアンカークッション付。
※底板とアンカークッションは一緒に使うことはできません。

重量
本体 778g
底板 175g
アンカーパッド 122g

薄型立体構造 (前2cm)
縦40×横40×高さ40cm
メーカー品番 PAS-MSW-002
注文品番 862120100
TAIS 01250-000002

月額 ご利用者様負担額	1割 200円
2割	400円
3割	600円

アウルREHA ハイ

株式会社

- 坐骨部の骨突出が顕著な方
- エアークッションに近い減圧効果を発揮

在庫限り



厚さ 8cm 重量 1.4kg
幅40×奥行40cm

メーカー品番	OWL22-BK1-4040	月額 ご利用者様負担額	1割 200円
注文品番	342120600	2割	400円
TAIS	00540-000029	3割	600円

カバー:ポリエステル、ウレタン、ウレタンフィルム、ナイロン
クッション材:エクスジェル、ウレタンフォーム、ウレタン合成皮革

アウルREHA レギュラー

株式会社

- 最も圧力がかかる坐骨部付近を効果的に減圧
- 厚さ4cmのフラットなスタンダードタイプ

在庫限り



厚さ 4cm 重量 1.2kg
幅40×奥行40cm

メーカー品番	OWL21-BK1-4040	月額 ご利用者様負担額	1割 200円
注文品番	342120500	2割	400円
TAIS	00540-000028	3割	600円

FC-2 クッション(ブルー)

アイソネックス株式会社

- 滑り座りや横倒れなどの不安定な姿勢を防止する姿勢保持クッション。通気性の高い素材を採用。



厚さ 10cm 重量 背0.8kg・座0.8kg

注文品番	192120200	月額 ご利用者様負担額	1割 200円
TAIS	00149-000005	2割	400円
		3割	600円

背シート:縦41×横39.5cm
背カバー:縦44×横40×厚さ2.5cm
座クッション:縦40×横40×厚さ10cm

キューブレナ クッション

株式会社

- 簡単なバルブ操作で、優れた体圧分散性能と姿勢保持を両立させたエアークッション。長時間座位を保持したい方や、臀部の痛みや床ずれリスクを軽減させたい方に。



厚さ 10cm 重量 1.1kg
縦40×横40cm

メーカー品番	CK-400	月額 ご利用者様負担額	1割 250円
注文品番	052120100	2割	500円
TAIS	00206-000081	3割	750円

【使用方法】
調整バルブを閉めた状態で座り、約10秒開けた後、再度バルブを閉める。

アルファプラクッション 撥水・防水カバー

株式会社

- 前ずれを防ぐラジアルキャッチ構造を採用
- 高い体圧分散性能と座位姿勢の安定を考えた高機能車いす用クッション

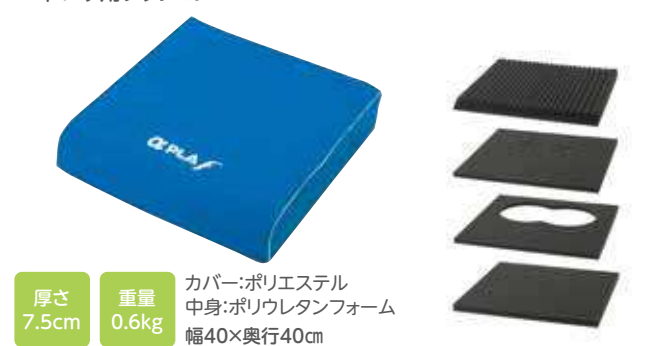

厚さ 7.5cm 重量 0.6kg
カバー:ポリエステル
中身:ポリウレタンフォーム
幅40×奥行40cm

メーカー品番	FWC-4040	月額 ご利用者様負担額	1割 200円
注文品番	252120300	2割	400円
TAIS	00563-000124	3割	600円

シーポス ジュエルクッション(ブルー)

株式会社

- ゲルとウレタンの2層構造とクッション中央の溝、通気性の高いカバーにより、圧迫力・ずれ力・湿潤への対処を追求したクッション。上半身がしっかりとおり長時間座位をとる方に。



厚さ 前7cm/後5cm 重量 1.3kg
縦40×横40cm

メーカー品番	MSPBL	月額 ご利用者様負担額	1割 150円
注文品番	162120210	2割	300円
TAIS	00054-000030	3割	450円

リフレックス

株式会社

- 空気自動開放バルブ採用により、バルブ調整不要で簡単。



厚さ 7.5cm 重量 0.72kg
カバー:ポリウレタン、ポリエステル
クッション材:ウレタン、ポリウレタン、プラスチック
幅40×奥行40cm

メーカー品番	75300116162	月額 ご利用者様負担額	1割 200円
注文品番	602120200	2割	400円
TAIS	00468-000034	3割	600円

アルファプラクッション 撥水・防水カバー

株式会社

- 3層のゲルサンド構造がおしりをしっかりと包み込み、安定感のある座り心地を実現



厚さ 6cm 重量 0.6kg
カバー:ポリエステル、ポリウレタン、メタクリル樹脂
クッション材:αGEL、ウレタンフォーム
幅40×奥行40cm

メーカー品番	KC-WP4040	月額 ご利用者様負担額	1割 200円
注文品番	252120100	2割	400円
TAIS	00563-000017	3割	600円

ジェルロンクッション

株式会社

- 「体圧分散」と「通気性」を兼ね備えたジェルタイプ

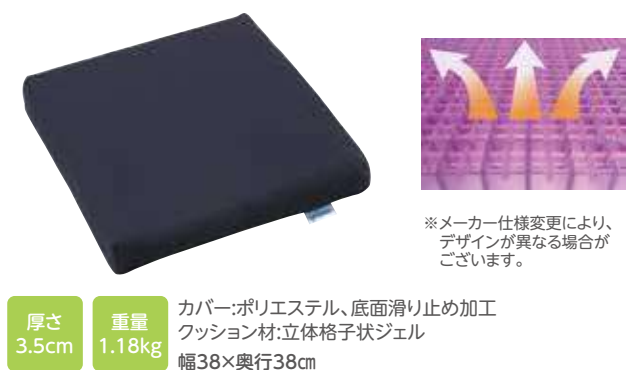

厚さ 3.5cm 重量 1.18kg
カバー:ポリエステル、底面滑り止め加工
クッション材:立体格子状ジェル
幅38×奥行38cm

メーカー品番	GTC1S	月額 ご利用者様負担額	1割 150円
注文品番	262120100	2割	300円
TAIS	00839-000004	3割	450円

ご利用者様のお住まいや要介護度によって、介護保険適用外となる商品があります。また、条件によって負担額は異なります。詳しくは相談員にご確認下さい。

ご利用者様の「安心」「安全」の為に

1. レンタル開始までのお試し期間

ご試乗の後、ご希望の方にはレンタル正式契約までに1週間のお試し期間を設けています。

2. 無償レンタル品

車体カバーや、充電用に便利な延長コードを無償にてレンタルいたします。
※紛失時には実費となります。



3. 納品時の安全運転指導

専門のスタッフが同行し、試験走行していただきます。運転方法や、注意事項を丁寧に説明いたします。

4. 万一の時にも安心な総合補償

総合補償(電動用)

レンタル中は総合補償に加入済。万一の事故に備え、ご利用者のお怪我や対人・対物の賠償責任、車両の損害や盗難にも対応しています。

傷害見舞金	死亡後遺障害	最高300万円
	通院日額	2,000円
賠償責任保険	入院日額	3,000円
	最高3億円(対人・対物)	
車両損害補償	車両の破損・盗難の損害実費を補償(免責なし)	

※お試し期間より加入済

道路交通法施行規則ご理解、ご協力をお願いします。

オプション品を取り付ける事によって電動車いすの最大寸法(長さ120cm、幅70cm、高さ109cm)を超える場合は、所轄の警察署への届け出(確認申請)が必要です。

取り寄せ商品

セニアカー

SUZUKI

- 大きなバスケットで、お買い物に便利。見やすく操作しやすいハンドル回り。



- 重量 100kg
- 耐荷重 100kg
- 走行距離 31km

メーカー品番	ET4D9	月額 ご利用者様負担額	1割	2,300円	
注文品番	522051100	2割	4,600円	3割	6,900円
TAIS	00152-000026				

ホンダ モンパル

HONDA

- お洒落なデザインの新感覚電動カート。座ったまま前輪の切れ角が確認できます。



- 重量 115kg
- 耐荷重 100kg
- 走行距離 25km

メーカー品番	ML200J3	月額 ご利用者様負担額	1割	2,400円	
注文品番	372050300	2割	4,800円	3割	7,200円
TAIS	00433-000004				

マイピア

atex

- 充実の安心機能でお出かけをサポート。20ℓのフロントバスケットと6ℓのフロントポケットを装備。



- 重量 97kg
- 耐荷重 100kg
- 走行距離 30km

メーカー品番	BT41	月額 ご利用者様負担額	1割	2,200円	
注文品番	372050500	2割	4,400円	3割	6,600円
TAIS	00228-000026				

マイピアスマート

atex

- 市街地の足として大活躍のスマート仕様。スリムなボディで収納しやすく、エレベーターもラクラク。



- 重量 89kg
- 耐荷重 75.0kg
- 走行距離 23km

メーカー品番	BT4	月額 ご利用者様負担額	1割	2,000円	
注文品番	372050400	2割	4,000円	3割	6,000円
TAIS	00228-000020				

	セニアカーET4D9	モンパル	マイピア	マイピアスマート
長距離走行	◎ 31km	25km	○ 30km	23km
耐荷重	○ 100kg	○ 100kg	○ 100kg	75kg
低速走行	最低速度 2.0km	最低速度 1.0km	最低速度 0.5km	最低速度 0.5km
バスケット容量	◎ 25ℓ	約11ℓ	○ 20ℓ+6ℓポケット	16ℓ BT4Bの場合
スリムなボディ	全幅65cm	○ 全幅59.5cm	全幅65cm	◎ 全幅55cm
小回り性	最小回転半径 1.45m	最小回転半径 1.43m	最小回転半径 1.46m	最小回転半径 ○ 1.29m
重量	100kg	115kg	97kg	89kg
座面回転		○		
音声案内	○		○	○

取り寄せ商品

オプション

取り付けるカートによってTAISコードは変わります。

ステッキホルダー

HONDA



注文品番	372100100
TAIS	00433-Z00001
月額 ご利用者様負担額	1割 100円
2割	200円
3割	300円

リヤバスケット

HONDA



※確認申請が必要なオプションです。

注文品番	372110100
TAIS	00433-Z00002
月額 ご利用者様負担額	1割 100円
2割	200円
3割	300円

ボンベキャリーホルダー

株シンエンス



※確認申請が必要なオプションです。

注文品番	372190400
TAIS	00855-000016
月額 ご利用者様負担額	1割 200円
2割	400円
3割	600円

多点杖ホルダー

株シンエンス



※確認申請が必要なオプションです。

メーカー品番	HCM-001
注文品番	372100300
TAIS	00855-000021
月額 ご利用者様負担額	1割 150円
2割	300円
3割	450円

ご利用者様のお住まいや要介護度によって、介護保険適用外となる商品があります。また、条件によって負担額は異なります。詳しくは相談員にご確認下さい。

注文前に、ご利用者様へ
ご確認ください。

- ・操作部の位置(右・左)
- ・介助操作部の有無(取付位置は右のみ)
- ・バッテリーの希望(希望が無ければニッケルバッテリー)



取り寄せ商品

JWアクティブPLUS + Pタイプ YAMAHA

- 旅行に、お買い物に。跳ね上げ式アームレスト。スイングアウト&着脱式フットレスト。



重量 31.6kg 耐荷重 100kg 走行距離 15km
ニッケル水素バッテリー
前輪7×後輪22インチ

介助操作部無		介助操作部有	
注文品番	522041000	注文品番	522041000+372190300
TAIS	00233-000104	TAIS	00233-000097
月額 ご利用者様負担額	1割 2,500円 2割 5,000円 3割 7,500円	月額 ご利用者様負担額	1割 2,750円 2割 5,500円 3割 8,250円

SKT_JUX PLUS+ 株ミキ

- あなたの生活にスリムフィット。室内の狭い場所をスイスイ移動できるスレンダーな電動車いす。



重量 30.5kg 耐荷重 75kg 走行距離 16km
ニッケル水素バッテリー
前輪6×後輪16インチ

介助操作部無		介助操作部有	
注文品番	522041400	注文品番	522041400+372190300
TAIS	00122-000540	TAIS	00122-000539
月額 ご利用者様負担額	1割 2,600円 2割 5,200円 3割 7,800円	月額 ご利用者様負担額	1割 2,400円 2割 4,800円 3割 7,200円

タウニジョイX PLUS+ YAMAHA

- 折りたたむとコンパクトに。座面まで下がるアームレスト、着脱式フットレスト。



重量 29.4kg 耐荷重 75kg 走行距離 16km
ニッケル水素バッテリー
前輪6×後輪16インチ

介助操作部無		介助操作部有	
注文品番	522040800	注文品番	522040800+372190300
TAIS	00233-000100	TAIS	00233-000094
月額 ご利用者様負担額	1割 2,700円 2割 5,400円 3割 8,100円	月額 ご利用者様負担額	1割 2,700円 2割 5,400円 3割 8,100円

介助用電動車いす アシストホイールライト ナブテスコ株

- 芝生や登り坂ではモーターがらくらくアシスト、下り坂では自動ブレーキで安心。 **在庫限り**



重量 16.9kg 耐荷重 75kg 走行距離 7km
前輪6×後輪16インチ

メーカー品番	NAW-16F-SD-LT	月額 ご利用者様負担額	1割 1,100円 2割 2,200円 3割 3,300円
注文品番	522040600		
TAIS	00025-000023		

取り寄せ商品

電動車いすオプション

介助操作部



注文品番 372190300

リチウムイオンバッテリー仕様



標準装備のニッケルバッテリーからリチウムイオンバッテリーに変更できます。

注文品番 372190200

※レンタル料金は相談員にご確認ください。

ステッキホルダー



電動車いす(P68)に取り付けて使用できます。

メーカー品番 XA7-24871-00
注文品番 372100100
TAIS 00233-000056

月額
ご利用者様負担額 1割 100円
2割 200円 | 3割 300円

スペアバッテリーをご検討される場合

ニッケルバッテリーとリチウムイオンバッテリーからお選びいただけます。

スペアニッケルバッテリー

注文品番 372190100
TAIS 00233-000010

月額
ご利用者様負担額 1割 300円
2割 600円 | 3割 900円

スペアリチウムイオンバッテリー

注文品番 372191000
TAIS 00233-000076

月額
ご利用者様負担額 1割 400円
2割 800円 | 3割 1,200円

※TAISコードは本体によって異なります。

取り寄せ商品

WHILL Model CK2 WHILL株

- スタイリッシュな電動車いす。
- 分解機能と軽量化により車載や省スペースでの収納を実現。



重量 52kg 耐荷重 115kg 走行距離 18km
前輪25.4×後輪26.5cm

メーカー品番 WHL-CK02
注文品番 522041800
TAIS 01520-000028

月額
ご利用者様負担額 1割 2,500円
2割 5,000円 | 3割 7,500円

ステッキホルダー WHILL株



メーカー品番 WHL-C2-01
注文品番 522101000
TAIS 01520-000029

月額
ご利用者様負担額 1割 80円
2割 160円 | 3割 240円

スペアリチウムイオンバッテリー WHILL株



メーカー品番 WHL-C2-02
注文品番 522191100
TAIS 01520-000030

月額
ご利用者様負担額 1割 400円
2割 800円 | 3割 1,200円

骨盤ベルト WHILL株



メーカー品番 WHL-C12
注文品番 522191000
TAIS 01520-000009

月額
ご利用者様負担額 1割 80円
2割 160円 | 3割 240円

ご利用者様のお住まいや要介護度によって、介護保険適用外となる商品があります。また、条件によって負担額は異なります。詳しくは相談員にご確認ください。

ケアスロープ 幅狭可搬形スロープ

ケアメディックス株

メーカー品番 注文品番	適応段差		全長	重さ	TAISコード 00093-
	介助者なし	介助者あり (最大)			
CS-65 401600800	5cm	15cm	65cm	3kg	000015
CS-100 401600900	8cm	24cm	100cm	5kg	000016
CS-120 401601000	10cm	30cm	120cm	6kg	000017
CS-150 401601100	13cm	37cm	150cm	8kg	000018
CS-175 401601200	15cm	43cm	175cm	9kg	000019
CS-200 401601300	17cm	50cm	200cm	10kg	000020
CS-240C 401601400	20cm	60cm	240cm	12kg	000021

耐荷重
300kg

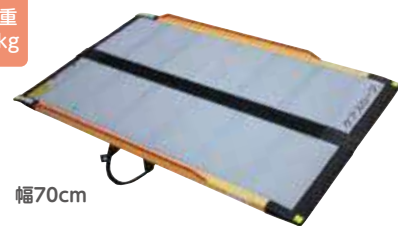

段ない・ス68(ロクハチ)

株シコク

●"全幅が68cm"とコンパクトになった車いす用スロープ。

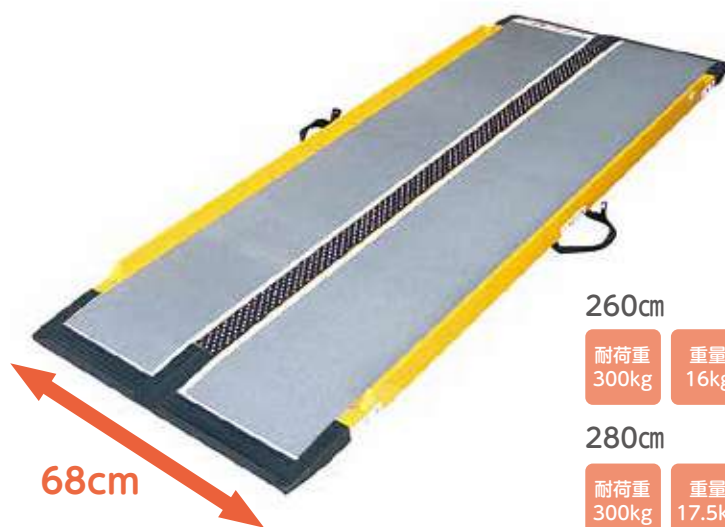

260cm

耐荷重 300kg
重量 16kg

メーカー品番	628-190
注文品番	951600900
TAIS	01235-000196

月額 ご利用者様負担額	1割 750円
2割	1,500円
3割	2,250円

280cm

耐荷重 300kg
重量 17.5kg

メーカー品番	628-200
注文品番	951601000
TAIS	01235-000197

月額 ご利用者様負担額	1割 800円
2割	1,600円
3割	2,400円



ケアスロープ ジョイント台



耐荷重
300kg

幅78cm 長さ42.5cm
高さ21~26cm 重量12kg

メーカー品番	CS-J
注文品番	401601600



ケアスロープJとは

ケアスロープ2台、ジョイント台1台を
組み合わせた長尺スロープです。

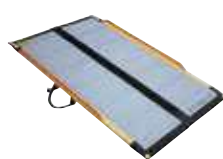

上端用スロープ



ジョイント台CS-J

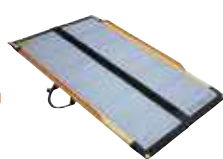

下端用スロープ



ケアスロープ J品番早見表

※CS-150~CS-240Cを上端側・下端側どちらに組み合わせても使用可能。

CS-150	CS-175	CS-200	CS-240C
CSJ-300 TAIS 00093-000022	CSJ-350W TAIS 00093-000044	CSJ-400 TAIS 00093-000048	CSJ-480 TAIS 00093-000051
CS-175	CS-200	CS-240C	
CSJ-325 TAIS 00093-000023	CSJ-375 TAIS 00093-000045	CSJ-440 TAIS 00093-000049	
CS-200	CS-240C		
CSJ-350 TAIS 00093-000024	CSJ-415 TAIS 00093-000046		
CS-240C			
CSJ-390 TAIS 00093-000025	CSJ-415 TAIS 00093-000046		

メーカー品番	CS-150+ジョイント台 +CS-150
TAIS	00093-000022

月額 ご利用者様負担額	1割 1,350円
2割	2,700円
3割	4,050円

メーカー品番	CS-240C+ジョイント台 +CS-240C
TAIS	00093-000051

月額 ご利用者様負担額	1割 1,950円
2割	3,900円
3割	5,850円

ワンタッチスロープ

株リッチェル

●段差や周辺のスペース、使用される方の状況に合わせて、スピーディに伸縮できます。

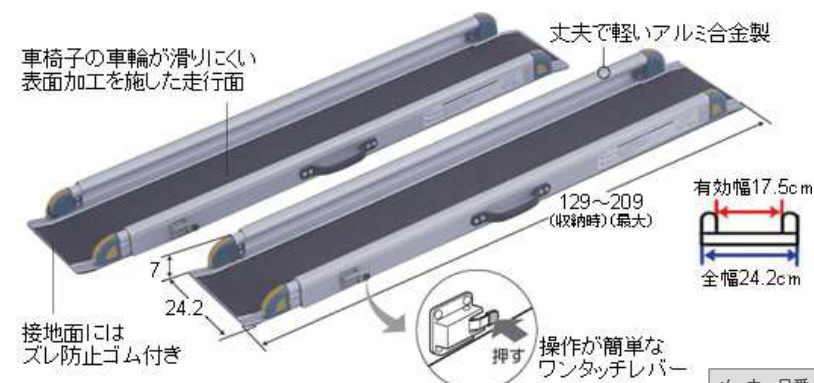

車椅子の車輪が滑りにくい
表面加工を施した走行面

丈夫で軽いアルミ合金製

129~209
(収納時)(最大)

有効幅17.5cm
全幅24.2cm

接地面には
ズレ防止ゴム付き

操作が簡単な
ワンタッチレバー

長さ129・149・169・189・209(5段階調整)×幅27.5(取手含む)×高さ7cm
並べた最小幅55cm(取手含む)

耐荷重
1セットあたり 300kg
1本あたり 150kg

重量
1セットあたり 15kg
1本あたり 7.5kg

メーカー品番	F0190-185
注文品番	621600100
TAIS	00426-000015

月額 ご利用者様負担額	1割 312円
2割	624円
3割	936円



段差の12倍の長さのスロープ

傾斜角度約5°

- 車いすで、ほぼ自走できる傾斜。
(介護する方がいなくても使用可能)



段差の6倍の長さのスロープ

傾斜角度約10°

- 介護する方は楽に車いすを押せる傾斜。
- 体力のある方なら自走可能。
- 電動車いすで自走可能。

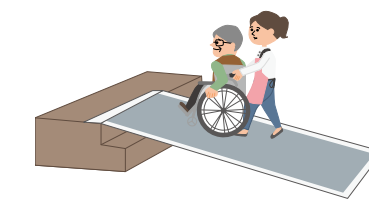

段差の4倍の長さのスロープ

傾斜角度約15°

- かなりの急勾配であるが、成人男性なら車いすを押せる傾斜。
- ほとんどの電動車いすで自走可能だが、安全のため一人での走行は避ける。

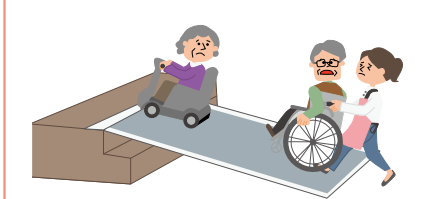

※適応段差はご利用者や介助者の体力などにより変化します。この表はあくまでも目安としてお使い下さい。

ご利用者様のお住まいや要介護度によって、介護保険適用外となる商品があります。
また、条件によって負担額は異なります。詳しくは相談員にご確認下さい。

ダイヤスロープ ゴム製すべり止め段差解消スロープ

シンエイテクノ株式会社

●表面はダイヤカット形状ですべり止め効果が高い。

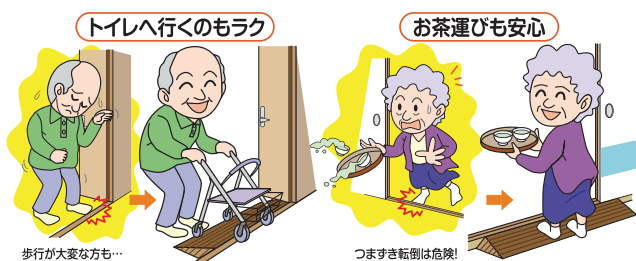

歩行が大変な方も...

つまずき転倒は危険!



すべりやすい靴下をはいて歩いても上り下りとも安全で安心です!



有効幅内は安心・安全

DS 76 シリーズ

有効幅

奥行

幅 76cm

メーカー品番 商品番号	奥行 (cm)	有効幅 (cm)	月額 ご利用者様負担額	1割	2割	3割	TAISコード (01115-)
DS76-10 [711600900]	3.5	73	月額 ご利用者様負担額	1割 40円	2割 80円	3割 120円	000018
DS76-15 [711600100]	5.5	71	月額 ご利用者様負担額	1割 40円	2割 80円	3割 120円	000005
DS76-20 [711600200]	7.5	69	月額 ご利用者様負担額	1割 40円	2割 80円	3割 120円	000006
DS76-25 [711600300]	9.5	67	月額 ご利用者様負担額	1割 40円	2割 80円	3割 120円	000007
DS76-30 [711600400]	11.5	65	月額 ご利用者様負担額	1割 40円	2割 80円	3割 120円	000008
DS76-35 [711600500]	13.5	68	月額 ご利用者様負担額	1割 40円	2割 80円	3割 120円	000009
DS76-40 [711600600]	15.5	66	月額 ご利用者様負担額	1割 40円	2割 80円	3割 120円	000010
DS76-45 [711600700]	17.5	64	月額 ご利用者様負担額	1割 40円	2割 80円	3割 120円	000011
DS76-50 [711600800]	20	62	月額 ご利用者様負担額	1割 40円	2割 80円	3割 120円	000012
DS76-55 [711601100]	20	62	月額 ご利用者様負担額	1割 50円	2割 100円	3割 150円	000016

メーカー品番 商品番号	奥行 (cm)	有効幅 (cm)	月額 ご利用者様負担額	1割	2割	3割	TAISコード (01115-)
DS76-60 [711601000]	20	62	月額 ご利用者様負担額	1割 60円	2割 120円	3割 180円	000017
DS76-65 [711601200]	20	62	月額 ご利用者様負担額	1割 70円	2割 140円	3割 210円	000031
DS76-70 [711601300]	27.3	66	月額 ご利用者様負担額	1割 90円	2割 180円	3割 270円	000032
DS76-75 [711601400]	27.3	66	月額 ご利用者様負担額	1割 120円	2割 240円	3割 360円	000033
DS76-80 [711601500]	27.3	66	月額 ご利用者様負担額	1割 120円	2割 240円	3割 360円	000034
DS76-85 [711601600]	35.4	66	月額 ご利用者様負担額	1割 140円	2割 280円	3割 420円	000035
DS76-90 [711601700]	35.4	66	月額 ご利用者様負担額	1割 160円	2割 320円	3割 480円	000036
DS76-95 [711601800]	35.4	66	月額 ご利用者様負担額	1割 160円	2割 320円	3割 480円	000037
DS76-100 [711601900]	35.4	66	月額 ご利用者様負担額	1割 170円	2割 340円	3割 510円	000038

歩行器 選定の目安

タイプ	機種名	掲載 ページ	重量	耐荷重	規格				折りたたみ寸法			特徴
					全幅	奥行	高さ	座面高さ	幅	奥行	高さ	
固定脚	スライドフィットEXシリーズ	74	詳細は掲載ページをご確認ください									横幅、角度調整可
	フレームウォーカーシリーズ	75	詳細は掲載ページをご確認ください									
	レックゼロワン (コンパクト)	76	2.7 (2.5)	100	52 (48)	50 (44)	75-90 (70-85)	40-55 (35-50)	52 (48)	17	77-92 (72-87)	座面付き
	交互歩行器	76	2.4 (1.55)	100	52	46	73-83	—	51	11	72	
	MgウォーカーⅢ型S (M)	84	1.45 (1.55)	190	53.5 (56)	44 (44)	63-74 (74.5-85.5)	—	53.6 (56)	11	63 (74.5)	軽量
キャスター付き	スライドフィットEXシリーズ	74	詳細は掲載ページをご確認ください									横幅、角度調整可
	フレームウォーカーシリーズ	75	詳細は掲載ページをご確認ください									
	コンパクト歩行器 キャスター付き	76	3.3	100	54	51	79-92	—	54	12	79	
	トレウォークスリム	77	12.1	75	55	59	85-105	—	折りたたみ不可			握りハンドル付き
	ホップステップ	77	14.4	90	55-65	72.5	86-120	—	26	72.5	107.5	
	アルコー1S型(1S-C型)	77	12.4 (84)	80	51.5 (15.4)	57	87.5-107.5 (87.5-103.3)	—	22	57	104 (120)	(ブレーキ付き)
	アルコー1G-T型	77	13.6	80	51.5	57	87.5-107.5	—	22	57	104	
	アルコーDX型	77	11.8	80	61	65	86.5-122.5	—	22	65	106.5	
	アルコー3型 中	77	11.2	80	52	77.5	82-109	—	折りたたみ不可			
	アルコーSK型(SK型ミニ)	84	12 (76)	80	53 (50)	57.5 (51.5)	79-106 (75-102)	—	折りたたみ不可			
	テイコプリトルホーム	78	5.5	75	47	58	64-91	—	47	41	71.5	トレー付き
	テイコプリトルホームF	83	7.8	75	47.5	65	84-110	—	47.5	45	85	トレー付き

タイプ	機種名	掲載 ページ	重量	耐荷重	規格				折りたたみ寸法			特徴	
					全幅	奥行	高さ	座面高さ	幅	奥行	高さ		
主に屋内用(歩行車)	座面なし	ヘルシーワンW	78	4.5	75	54	55	84-93	—	26	34	88	軽量・ワイド
	ヘルシーワンレジェール	78	3.95	75	53	52	75.5-84.5	—	27.5	79	75.5		
	ヘルシーワンライト	84	3.55	75	48	52	79-88	—	21	30	83	軽量・コンパクト	
	シンフォニーSP スリム	79	4.9	75	48	60	77.5-86.5	44	48	33	69	2WAYプレーキ	
	テイコプリトルスリム	79	4.5	75	47	58	64-91	48	47	35	72	座面付きコンパクト	
	シンフォニーSP	79	5.9	100	50	56	78.5-88	41	50	28.5	86.5	2WAYプレーキ	
	テイコプリトル	79	5.0	75	52	64	65-83	50	52	40	73		
	シンフォニーEVO	79	5.9	75	55	61	81-93	43	55	37	88		
	テイコプリトルハイ	79	5.3	75	52	62.5	74-92	50	52	37	81.5		
	ミケーレ	80	5.9	80	53.5	60.5	79-95	50	23.5	64.5	79		
	ミシエル	80	5.6	80	48	57.5	70-88	45	24	61.5	70		
	リトルターンハイ (トール103)	80	6.5 (7.1)	100	48 (54)	65	74-86 (88.5-103.5)	47 (53)	26	65	74-86 (88.5-103.5)		
	ハンディーウォークM (L)	80	6.9 (7.1)	130 (150)	58 (60)	65	69-88 (78-100)	55 (62)	23	65	69 (78)	オプション (ボンベホルダー)あり	
	テイコプリトルワゴン	81	7.0	75	49.5	60	67-91	48	49.5	42.5	74	買い物かご設置可	
	テイコプリトルワゴンミニ	81	4.9	75	45	59.5	67-91	—	45	41.5	72	買い物かご設置可	
	ショッピングターン	81	6.1	100	53	73	72.5-90	47	28	73	72.5	買い物かご設置可	
	シンフォニーバスケット	81	7.2	75	51	66	81-92.5	座面 47 フタ 49	51	41	87	買い物かご設置可	
	シンフォニーラクー	81	7.0	75	55	69	85-94	43	55	48	77	買い物かご設置可	
	ハッピーⅢNB (ミニ)	82	7.7 (6.5)	100 (80)	55.5 (50)	62 (57.5)	79-87 (70-79)	50 (43)	55.5 (39.5)	43.5 (79)	87 (79)	安定ワイド (安定コンパクト)	
	ヘルシーワンキャンシットLG	82	4.5	75	54	60	84.5-97	45	25	35	88.5	座面付きコンパクト	
アイルウォークα	84	6.4	75	51.5	62	79.5-88.5	42.5	51.5	38	85	座面ロック付き		
前腕支持	シトレア (R)	82	7.9 (8.8)	75	48	64.5	84-112	48	48	40	83.5		
	フレンド (II)	83	9.5	100	51 (55.5)	64.5 (67.5)	76-96 (91.5-115)	46 (50)	51 (55.5)	47 (50)	78 (96.5)		
	テイコプリトルF (RF)	83	7.7 (9.7)	75	54 (54.5)	66.5 (67)	85.5-112.5	52.5	54 (54.5)	43.5 (45)	86.5 (86)		
	シンフォニーAR	83	6.8	75	56	70	81-90	43	56	42	87		
	ラビットWA-5	84	9.0	100	51	60	76-103	46	54	47	95		
特殊	アルコーBW型 S	78	9.5	80	前43/ 後50.5	59.8	62.3-82.3	—	折りたたみ不可			オプション (トレー・マット)あり	
	テイコプリトルR	81	7.8	75	63	71	82.3-92	52.5	63	67	79	抑速プレーキ付	
	アルク	82	11.8	75	63	71	80-92	43	63	67	79	着座ポジション、歩行 ポジション変更可	
テイコプリトルボンベ	84	5.6	75	52	64	74-92	50	52	42.5	81.5	酸素ボンベ搭載可		

ご利用者様のお住まいや要介護度によって、介護保険適用外となる商品があります。また、条件によって負担額は異なります。詳しくは相談員にご確認ください。

特殊寝台
特殊寝台付属品
介護保険適用外
レニタル
体位変換器
床ずれ防止用具
車いす
車いす付属品
スロープ
歩行器
歩行補助杖
手すり
移動用リフト
認知症老人徘徊
感知機器
組み合わせ商品
TAISコード表

スライドフィットExシリーズ

ユーバ産業株式会社

●高さ、幅調整が工具無しで可能な歩行器。前輪後輪ともに2Wayキャスターを採用。お部屋の状況や、ご利用者様が楽に歩行できる仕様に簡単に調整可能。

耐荷重
100kg

スモールタイプ



重量 2.8kg	スタンダード脚	メーカー品番	M-0288	注文品番	561400200+ 561400700	TAIS	01096-000082	月額 ご利用者様負担額	1割	200円	2割	400円	3割	600円
重量 3.2kg	前輪3インチキャスター	メーカー品番	M-0293ST	注文品番	561400200+ 561410100	TAIS	01096-000083	月額 ご利用者様負担額	1割	200円	2割	400円	3割	600円
重量 3.6kg	前輪3インチ 後輪3インチキャスター	メーカー品番	M-0293CT	注文品番	561400200+ 561410200	TAIS	01096-000084	月額 ご利用者様負担額	1割	200円	2割	400円	3割	600円
重量 4.0kg	前輪4インチ 後輪4インチキャスター	メーカー品番	M-0294WT	注文品番	561400200+ 561410300	TAIS	01096-000085	月額 ご利用者様負担額	1割	200円	2割	400円	3割	600円

レギュラータイプ



重量 3.0kg	スタンダード脚	メーカー品番	H-0288	注文品番	561400300+ 561410800	TAIS	01096-000074	月額 ご利用者様負担額	1割	200円	2割	400円	3割	600円
重量 3.5kg	前輪3インチキャスター	メーカー品番	H-0293ST	注文品番	561400300+ 561410400	TAIS	01096-000075	月額 ご利用者様負担額	1割	200円	2割	400円	3割	600円
重量 3.9kg	前輪3インチ 後輪3インチキャスター	メーカー品番	H-0293CT	注文品番	561400300+ 561410500	TAIS	01096-000076	月額 ご利用者様負担額	1割	200円	2割	400円	3割	600円
重量 4.3kg	前輪4インチ 後輪4インチキャスター	メーカー品番	H-0294WT	注文品番	561400300+ 561410600	TAIS	01096-000077	月額 ご利用者様負担額	1割	200円	2割	400円	3割	600円

フレームウォーカーシリーズ

株式会社シンエンス



重量 2.4kg **耐荷重** 100kg ミニフレームウォーカー

重量 2.55kg **耐荷重** 100kg スリムフレームウォーカー



重量 2.7kg **耐荷重** 100kg スリム立ち上がりフレームウォーカー

重量 2.65kg **耐荷重** 100kg フレームウォーカー

後付キャスターモデル

3インチ固定キャスター



3インチ回転キャスター



5インチ回転キャスター



キャスターモデル

標準取付	3インチ固定キャスター		3インチ回転キャスター		5インチ回転キャスター			
	メーカー品番	WE3GW	メーカー品番	SW3GW	メーカー品番	SW5GW3		
ミニフレームウォーカー メーカー品番 WFM-4262 注文品番 371400100	TAIS 00855-000003	月額 ご利用者様負担額	1割	200円	2割	400円	3割	600円
スリムフレームウォーカー メーカー品番 WFS-4968 注文品番 371400200	TAIS 00855-000002	月額 ご利用者様負担額	1割	200円	2割	400円	3割	600円
スリム立ち上がりフレームウォーカー メーカー品番 WFS-4968R 注文品番 371400300	TAIS 00855-000004	月額 ご利用者様負担額	1割	200円	2割	400円	3割	600円
フレームウォーカー メーカー品番 WF-5968 注文品番 371400700	TAIS 00855-000001	月額 ご利用者様負担額	1割	200円	2割	400円	3割	600円
	TAIS 00855-000012	月額 ご利用者様負担額	1割	200円	2割	400円	3割	600円
	TAIS 00855-Z00006	月額 ご利用者様負担額	1割	200円	2割	400円	3割	600円
	TAIS 00855-000027	月額 ご利用者様負担額	1割	200円	2割	400円	3割	600円
	TAIS 00855-Z00012	月額 ご利用者様負担額	1割	200円	2割	400円	3割	600円
	TAIS 00855-000010	月額 ご利用者様負担額	1割	200円	2割	400円	3割	600円
	TAIS 00855-Z00004	月額 ご利用者様負担額	1割	200円	2割	400円	3割	600円
	TAIS 00855-000025	月額 ご利用者様負担額	1割	200円	2割	400円	3割	600円
	TAIS 00855-000023	月額 ご利用者様負担額	1割	200円	2割	400円	3割	600円
	TAIS 00855-Z00010	月額 ご利用者様負担額	1割	200円	2割	400円	3割	600円
	TAIS 00855-Z00008	月額 ご利用者様負担額	1割	200円	2割	400円	3割	600円
	TAIS 00855-Z00002	月額 ご利用者様負担額	1割	200円	2割	400円	3割	600円
	TAIS 00855-000023	月額 ご利用者様負担額	1割	200円	2割	400円	3割	600円
	TAIS 00855-Z00010	月額 ご利用者様負担額	1割	200円	2割	400円	3割	600円
	TAIS 00855-Z00008	月額 ご利用者様負担額	1割	200円	2割	400円	3割	600円

ご利用者様のお住まいや要介護度によって、介護保険適用外となる商品があります。また、条件によって負担額は異なります。詳しくは相談員にご確認下さい。

特殊寝台
特殊寝台付属品
介護保険適用外
レンタル
体位変換器
床ずれ防止用具
車いす
車いす付属品
スロープ
歩行器
歩行補助杖
手すり
移動用リフト
認知症老人徘徊
感知機器
組み合わせ商品
T.A.I.S.コード表

レックゼロワン -レギュラータイプ- / -コンパクトタイプ-

株式会社イーアス

- 歩行しやすいグリップ角度
- コンパクトに収納可能



メーカー品番	Rec01	月額 ご利用者様負担額	1割	250円	
注文品番	801400100	2割	500円	3割	750円
TAIS	01600-000001				

- 幅48cmのコンパクトタイプ
- 小柄な女性向け



メーカー品番	Rec01コンパクト	月額 ご利用者様負担額	1割	250円	
注文品番	801400200	2割	500円	3割	750円
TAIS	01600-000002				



コンパクト歩行器キャスター付き

アクションジャパン株式会社



メーカー品番	C2021CR	月額 ご利用者様負担額	1割	200円	
注文品番	071400200	2割	400円	3割	600円
TAIS	00428-000018				

交互歩行器

アクションジャパン株式会社



メーカー品番	C2023	月額 ご利用者様負担額	1割	200円	
注文品番	071400100	2割	400円	3割	600円
TAIS	00428-000015				

アルコーSKミニ

株式会社星光医療器製作所

- ワンタッチの高さ調整で体調に合わせて手軽に変更可能。抵抗器や、ガードバンパーにより室内でも安心して利用できます。



単位:cm



重量 11.8kg
耐荷重 80kg

メーカー品番	100628	月額 ご利用者様負担額	1割	350円	
注文品番	081401200	2割	700円	3割	1,050円
TAIS	00125-000087				

トレウォークスリム(握りハンドル付)

日進医療器株式会社

- 全幅55cmの在宅向け設計。
- ストッパー機能・ハンドル・ワンタッチレバー式高さ調整付き。
- 後輪は固定式・回転式に切り替えが可能です。



単位:cm

※メーカー仕様変更により、デザイン・寸法が異なる場合がございます。

重量	12.1kg	耐荷重	75kg		
注文品番	351400300	月額 ご利用者様負担額	1割	350円	
TAIS	00175-000283	2割	700円	3割	1,050円

ホップステップ

株式会社松永製作所

- ハンドブレーキ付・室内用6輪歩行車。身体に合わせて6段階の幅調節が可能です。
- 6段階で幅調節ができます。
- 速度調整抵抗器付。



単位:cm

重量	14.4kg	耐荷重	90kg		
メーカー品番	SM-40	月額 ご利用者様負担額	1割	350円	
注文品番	131400100	2割	700円	3割	1,050円
TAIS	00066-000150				

アルコー1S型

株式会社星光医療器製作所

- 幅78cm以上の廊下で回転することができるコンパクト折たたみ歩行車。



単位:cm

重量	12.4kg	耐荷重	80kg		
メーカー品番	100415	月額 ご利用者様負担額	1割	300円	
注文品番	081400300	2割	600円	3割	900円
TAIS	00125-000011				

アルコー1G-T型

株式会社星光医療器製作所

- マットを安定感のある幅広にし、肘ずれ落ち防止パッド付。速度調整が行える抵抗器付。
- 速度調整抵抗器付。



単位:cm

重量	13.6kg	耐荷重	80kg		
メーカー品番	100491	月額 ご利用者様負担額	1割	350円	
注文品番	081400400	2割	700円	3割	1,050円
TAIS	00125-000021				

アルコーDX型

株式会社星光医療器製作所

- マット部の内幅に余裕を持たせ、全高は最大122.5cm。背の高い方や大柄な方に。



単位:cm

重量	11.8kg	耐荷重	80kg		
メーカー品番	100009	月額 ご利用者様負担額	1割	300円	
注文品番	081400100	2割	600円	3割	900円
TAIS	00125-000007				

アルコー3型中

株式会社星光医療器製作所

- シンプルな歩行車。無段階高さ調整が可能。



単位:cm

重量	11.2kg	耐荷重	80kg		
メーカー品番	100013	月額 ご利用者様負担額	1割	300円	
注文品番	081400200	2割	600円	3割	900円
TAIS	00125-000008				

ご利用者様のお住まいや要介護度によって、介護保険適用外となる商品があります。また、条件によって負担額は異なります。詳しくは相談員にご確認下さい。

特殊寝台
特殊寝台付属品
介護保険適用外
レナール
体位変換器
床ずれ防止用具
車いす
車いす付属品
スロープ
歩行器
歩行補助杖
手すり
移動用リフト
認知症老人徘徊
感知機器
組み合わせ商品
TAISコード

ヘルシーワンW

ウイズワン様

- 歩きやすいワイド仕様。小回りの利くスリムミドルタイプ。



高さ 84~93 (4段階調整)
幅 54
奥行 55
単位:cm

ネイティブグレー

重量 4.5kg 耐荷重 75kg

前輪14.5×後輪14.5cm

注文品番	Pヴァイオレット 321401500
	ネイティブグレー 321401600
TAIS	00063-000038

月額 ご利用者様負担額	1割	300円
	2割	600円
	3割	900円

Pヴァイオレット

ヘルシーワン レジェール

ウイズワン様

- 軽量スリムタイプ。前輪は直進・左右15°・左右60°に切替可。



高さ 75.5~84.5 (4段階調整)
幅 53
奥行 52
単位:cm

ベイズリー

重量 3.95kg 耐荷重 75kg

前輪14.5×後輪14.5cm

注文品番	タータンレッド 321401700
	ベイズリー 321401710
TAIS	00063-000039

月額 ご利用者様負担額	1割	250円
	2割	500円
	3割	750円

タータンレッド

ヘルシーワンライト

ウイズワン様

- ハンドルと車輪は左右連動回転で方向転換もスムーズ。

在庫限り



高さ 79~88 (4段階調整)
幅 48
奥行 52
単位:cm

ブラウン

重量 3.55kg 耐荷重 75kg

前輪14.5×後輪14.5cm

注文品番	ターコイズブルー 321400800
	ブラウン 321400900
TAIS	00063-000031

月額 ご利用者様負担額	1割	200円
	2割	400円
	3割	600円

ターコイズブルー

テイコブリトルホーム

株幸和製作所

- フローリングでも滑りにくい タイヤがついた歩行車です。



高さ 65~92 (10ポジション)
奥行 58
幅 47
単位:cm

重量 5.5kg 耐荷重 75kg

前輪15×後輪15cm

メーカー品番	WAW05
注文品番	531400800
TAIS	00030-000166

月額 ご利用者様負担額	1割	350円
	2割	700円
	3割	1,050円

アルコーBW型S

株星光医療器製作所

- 収納に便利なカゴ付歩行車、コンパクトサイズで狭い環境でも使用可能。



高さ 62.3~82.3 (6段階調整)
幅 43
奥行 59.8
単位:cm

重量 9.5kg 耐荷重 80kg

折りたたみ不可
前輪15×後輪15cm

メーカー品番	100558
注文品番	081400800
TAIS	00125-000049

月額 ご利用者様負担額	1割	350円
	2割	700円
	3割	1,050円



※トレー寸法

29.8^(a) 40.8^(a)

S用オプショントレイ

メーカー品番	100559
注文品番	081400900
TAIS	00125-Z00012

月額 ご利用者様負担額	1割	0円
	2割	0円
	3割	0円



※マット寸法

23.0^(a) 41.8^(a)

S用オプションマット

メーカー品番	100560
注文品番	081401000
TAIS	00125-Z00013

月額 ご利用者様負担額	1割	30円
	2割	60円
	3割	90円

シンフォニーSPスリム(花柄紺)

株島製作所

- 横幅48cmのスリムな歩行車。狭い場所も小回りがきき、操作しやすい。



高さ 77.5~86.5 (4段階調整)
座面高 44
奥行 60
幅 48
単位:cm

重量 4.9kg 耐荷重 75kg

前輪14.5×後輪14.5cm

注文品番	451400600
TAIS	00576-000039

月額 ご利用者様負担額	1割	250円
	2割	500円
	3割	750円

シンフォニーSP(CLブラウン)

株島製作所

- 横幅50cmの歩行車。片方だけのブレーキ操作で両後輪を制御可能。



高さ 78.5~88 (4段階調整)
座面高 41
奥行 56
幅 50
単位:cm

重量 5.9kg 耐荷重 100kg

前輪14.5×後輪14.5cm

注文品番	451400100
TAIS	00576-000014

月額 ご利用者様負担額	1割	250円
	2割	500円
	3割	750円

シンフォニーEVO(Bブラウン)

株島製作所

- コンパクトボディで安定感があり、高さ約93cmのハイタイプ歩行器!



高さ 81~93 (5段階調整)
座面高 43
奥行 61
幅 55
単位:cm

重量 5.9kg 耐荷重 75kg

前輪18×後輪18cm

注文品番	451400400
TAIS	00576-000036

月額 ご利用者様負担額	1割	300円
	2割	600円
	3割	900円

テイコブリトルスリム(ブラウン)

株幸和製作所

- 小回りが利き、楽に使える!
- 軽さが魅力のスリム設計。



高さ 64~91 (10段階調整)
座面高 48
奥行 58
幅 47
単位:cm

重量 4.5kg 耐荷重 75kg

前輪15×後輪15cm

メーカー品番	WAW04
注文品番	531400700
TAIS	00030-000163

月額 ご利用者様負担額	1割	300円
	2割	600円
	3割	900円

テイコブリトル(チェックブルー)

株幸和製作所

- 軽量でコンパクト、小柄な方から標準の方に。



高さ 65~83 (7段階調整)
座面高 50
奥行 64
幅 52
単位:cm

重量 5.0kg 耐荷重 75kg

前輪18×後輪15cm

メーカー品番	HS05
注文品番	531400200
TAIS	00030-000099

月額 ご利用者様負担額	1割	300円
	2割	600円
	3割	900円

テイコブリトルハイ(チェックブラウン)

株幸和製作所

- 軽量でコンパクト、背の高い方から標準的な方に。
- 容量たっぷりで機能的なバッグ付き。

在庫限り



高さ 74~92 (7段階調整)
座面高 50
奥行 62.5
幅 52
単位:cm

重量 5.3kg 耐荷重 75kg

前輪15×後輪15cm

メーカー品番	HS05H
注文品番	531400300
TAIS	00030-000143

月額 ご利用者様負担額	1割	300円
	2割	600円
	3割	900円

ご利用者様のお住まいや要介護度によって、介護保険適用外となる商品があります。また、条件によって負担額は異なります。詳しくは相談員にご確認下さい。

特殊寝台
特殊寝台付属品
介護保険適用外
レンタル
体位変換器
床ずれ防止用具
車いす
車いす付属品
スロープ
歩行器
歩行補助杖
手すり
移動用リフト
認知症老人徘徊感知機器
組み合わせ商品
TAISコード

ミシェル(パープル)

株幸和製作所

- 車体幅48cmのコンパクトで狭い道でも扱いやすい軽量タイプ。



重量 5.6kg 耐荷重 80kg

前輪20×後輪14cm

メーカー品番	WAW22
注文品番	531401700
TAIS	00030-000194

月額 ご利用者様負担額	1割	300円	
2割	600円	3割	900円

ミケーレ(ネイビー)

株幸和製作所

- ティッピング機能(段差乗り越えバー)がついているので、段差越えが楽に。



重量 5.9kg 耐荷重 80kg

前輪20×後輪13cm

メーカー品番	WAG01
注文品番	531401210
TAIS	00030-000175

月額 ご利用者様負担額	1割	300円	
2割	600円	3割	900円



リトルターン ハイ

アロン化成株

- コンパクトで小回りの良い歩行車。



重量 6.5kg 耐荷重 100kg

前輪20×後輪20cm

メーカー品番	532-315
注文品番	061400300
TAIS	00221-000456

月額 ご利用者様負担額	1割	250円	
2割	500円	3割	750円

リトルターントール103

アロン化成株

- 高身長な方や、ハンドルが高いほうが歩きやすい方におすすめ。



重量 7.1kg 耐荷重 100kg

前輪20×後輪20cm

メーカー品番	532-327
注文品番	061400400
TAIS	00221-000549

月額 ご利用者様負担額	1割	300円	
2割	600円	3割	900円

ハンディウォーク M/L

パラマウントベッド株

- スタイリッシュで、折りたたむとコンパクトに自立する歩行車。
- 段差乗り越えバー付き。

在庫限り



重量 6.9kg 耐荷重 130kg

前輪20×後輪20cm

メーカー品番	KZ-C21003
注文品番	011400700
TAIS	00170-000687

月額 ご利用者様負担額	1割	250円	
2割	500円	3割	750円

重量 7.1kg 耐荷重 150kg

前輪20×後輪20cm

メーカー品番	KZ-C21002
注文品番	011401200
TAIS	00170-000607

月額 ご利用者様負担額	1割	250円	
2割	500円	3割	750円

酸素ボンベ
ホルダー



重量 7.0kg 耐荷重 75kg

前輪18×後輪18cm

メーカー品番	KZ-C29006
注文品番	011410900
TAIS	00170-000680

月額 ご利用者様負担額	1割	50円	
2割	100円	3割	150円

テイコブリトルワゴン(ネイビー)

株幸和製作所

- カゴ載せ機能付き大容量ワゴンタイプ



重量 7.0kg 耐荷重 75kg

前輪15×後輪15cm

メーカー品番	WAW07
注文品番	531400910
TAIS	00030-000171

月額 ご利用者様負担額	1割	350円	
2割	700円	3割	1,050円

テイコブリトルワゴン ミニ(ネイビー)

株幸和製作所

- コンパクトなカゴ載せ機能付き歩行車



重量 4.9kg 耐荷重 75kg

前輪13×後輪13cm

メーカー品番	WAW21
注文品番	0531401110
TAIS	00030-000190

月額 ご利用者様負担額	1割	250円	
2割	500円	3割	750円

ショッピングターン

アロン化成株

- カゴ載せ機能付きで、コンパクトに収納可能。



重量 6.1kg 耐荷重 100kg

前輪20×後輪20cm

メーカー品番	532-325
注文品番	061400100
TAIS	00221-000507

月額 ご利用者様負担額	1割	300円	
2割	600円	3割	900円

シンフォニーバスケット(ブラック)

株島製作所

- 前にも後ろにも座れ、買い物カゴ載せ機能付。

在庫限り



重量 7.2kg 耐荷重 75kg

前輪14.5×後輪14.5cm

注文品番	451400700
TAIS	00576-000046

月額 ご利用者様負担額	1割	250円	
2割	500円	3割	750円

シンフォニーラクーン(花柄ドットエンジ)

株島製作所

- バッグの積載量は10kg。買い物かごを載せられる歩行車。



重量 7.0kg 耐荷重 75kg

前輪18×後輪18cm

注文品番	451400510
TAIS	00576-000040

月額 ご利用者様負担額	1割	250円	
2割	500円	3割	750円

テイコブリトルR(ネイビー)

株幸和製作所

- 一定の速度を超えるとブレーキ力が働き、減速します。下り坂などでも速度が安定します。



重量 7.8kg 耐荷重 75kg

前輪18×後輪20cm(抵抗器付)

メーカー品番	HS05R
注文品番	531400400
TAIS	00030-000144

月額 ご利用者様負担額	1割	300円	
2割	600円	3割	900円

ご利用者様のお住まいや要介護度によって、介護保険適用外となる商品があります。また、条件によって負担額は異なります。詳しくは相談員にご確認下さい。

特殊寝台
特殊寝台付属品
介護保険適用外
レンタル
体位変換器
床ずれ防止用具
車いす
車いす付属品
スロープ
歩行器
歩行補助杖
手すり
移動用リフト
認知症老人徘徊
感知機器
組み合わせ商品
TAISコード

シトレア / シトレアR

株式会社 幸和製作所

●屋内外共に使いやすい。軽量・コンパクトな前腕支持車いす。

高さ 84~112 (アームレスト高 77~105 ・10段階調整)
座面高 48
奥行 64.5
幅 48
単位:cm

重量 7.9kg

コンパクト・軽量設計
本体幅は48cmとコンパクト、重量は7.9kgと比較的軽量で、女性でも扱いやすいです。

前輪20×後輪14cm

メーカー品番	WAW23
注文品番	531401500
TAIS	00030-000226

月額ご利用者様負担額	1割	350円	
2割	700円	3割	1,050円

高さ 84~112 (アームレスト高 77~105 ・10段階調整)
座面高 48
奥行 64.5
幅 48
単位:cm

重量 8.8kg

抑速ブレーキ内蔵後輪 [patlu/パルル]
一定の速度を超えるとブレーキが働き、速度を抑えるため、下り坂も安心です。マイナスイキで切り替え操作ができます。

前輪20×後輪14cm

メーカー品番	WAW25
注文品番	531401600
TAIS	00030-000231

月額ご利用者様負担額	1割	450円	
2割	900円	3割	1,350円

耐荷重 75kg

ハッピーミニ(パープル) / ハッピーII NB(ブルー)

株式会社 竹虎

●コンパクト歩行車。室内での使用や小柄な方に。

高さ 70~79 (5段階調整)
座面高 43
奥行 57.5
幅 50
単位:cm

重量 6.5kg **耐荷重 80kg**

前輪19×後輪19cm

メーカー品番	117003
注文品番	691400400
TAIS	00110-000103

月額ご利用者様負担額	1割	200円	
2割	400円	3割	600円

高さ 78~87 (5段階調整)
座面高 50
奥行 62
幅 55.5
単位:cm

重量 7.7kg **耐荷重 100kg**

前輪20×後輪20cm

メーカー品番	117005
注文品番	211400100
TAIS	00110-000112

月額ご利用者様負担額	1割	200円	
2割	400円	3割	600円

●座面の座り心地の良さがポイント。

ヘルシーワン キャンシット LG

ウィズワン株式会社

●座面の付いた軽量でスリムな歩行車。コンパクトに折りたたみ可能。

高さ 84.5~97 (5段階調整)
座面高 45
幅 54
奥行 60
単位:cm

重量 4.5kg **耐荷重 75kg**

前輪14.5×後輪14.5cm

注文品番	321401400
TAIS	00063-000033

月額ご利用者様負担額	1割	300円	
2割	600円	3割	900円

高さ 80~92 (6段階調整)
座面高 43
奥行 87
幅 63
単位:cm

重量 11.8kg **耐荷重 75kg**

前輪6×後輪14cm

メーカー品番	WAW02
注文品番	531400500
TAIS	00030-000158

月額ご利用者様負担額	1割	350円	
2割	700円	3割	1,050円

アルク

日進医療器株式会社

●ワンタッチで歩行車ポジションと着座ポジションの変換が可能。

高さ 68~80(6段階調整) (着座ポジション)
座面高 43
奥行 87
幅 63
単位:cm

重量 11.8kg **耐荷重 75kg**

前輪6×後輪14cm

メーカー品番	WAW03
注文品番	531400600
TAIS	00030-000159

月額ご利用者様負担額	1割	400円	
2割	800円	3割	1,200円

高さ 84~110
座面高 43
奥行 65
幅 47.5
単位:cm

重量 7.8kg **耐荷重 75kg**

前輪15×後輪15cm

メーカー品番	WAW18
注文品番	531401000
TAIS	00030-000187

月額ご利用者様負担額	1割	400円	
2割	800円	3割	1,200円

フレンド(オレンジ) / フレンドII(ブラウン)

株式会社 ウェルパートナーズ

●肘をついて上半身をあずけた姿勢で歩行できます。

高さ 46
座面高 46
奥行 64.5
幅 51
単位:cm

重量 8.5kg **耐荷重 100kg**

前輪20×後輪18cm

メーカー品番	WF-1(オレンジ)
注文品番	581400200
TAIS	01009-000025

月額ご利用者様負担額	1割	400円	
2割	800円	3割	1,200円

高さ 91.5~115 (8段階調整)
座面高 50
奥行 67.5
幅 55.5
単位:cm

重量 9.5kg **耐荷重 100kg**

前輪20×後輪18cm

メーカー品番	WF-2(ブラウン)
注文品番	581400300
TAIS	01009-000028

月額ご利用者様負担額	1割	450円	
2割	900円	3割	1,350円

テイコブリトル F/RF

株式会社 幸和製作所

●2WAYハンドル仕様で切り替えができる。
●RFは、抑速ブレーキ内蔵後輪で下り坂でも安心。

高さ 85.5~112.5 (10段階調整)
(グリップハンドル時: 74~101) (馬蹄型時: 77.5~104.5)
座面高 52.5
奥行 67
幅 54.5
単位:cm

重量 7.7kg **耐荷重 75kg**

前輪18×後輪18cm

メーカー品番	WAW03
注文品番	531400600
TAIS	00030-000159

月額ご利用者様負担額	1割	400円	
2割	800円	3割	1,200円

高さ 84~110
座面高 43
奥行 87
幅 63
単位:cm

重量 11.8kg **耐荷重 75kg**

前輪6×後輪14cm

メーカー品番	WAW02
注文品番	531400500
TAIS	00030-000158

月額ご利用者様負担額	1割	350円	
2割	700円	3割	1,050円

シンフォニーAR(BKブロック)

株式会社 島製作所

●肘置きが柔らかく、安心して身体をあずける事が可能。
●円背の方や、小柄な方に。

高さ 81~90 (4段階調整)
座面高 43
奥行 70
幅 56
単位:cm

重量 6.8kg **耐荷重 75kg**

前輪18×後輪18cm

注文品番	451400300
TAIS	00576-000038

月額ご利用者様負担額	1割	300円	
2割	600円	3割	900円

テイコブリトルホームF

株式会社 幸和製作所

●屋内での移動に便利なコンパクト設計。

高さ 84~110
座面高 43
奥行 65
幅 47.5
単位:cm

重量 7.8kg **耐荷重 75kg**

前輪15×後輪15cm

メーカー品番	WAW18
注文品番	531401000
TAIS	00030-000187

月額ご利用者様負担額	1割	400円	
2割	800円	3割	1,200円

ご利用者様のお住まいや要介護度によって、介護保険適用外となる商品があります。また、条件によって負担額は異なります。詳しくは相談員にご確認下さい。

取り寄せ商品

MgウォーカーⅢ型 S/M

田辺プレス株



●負担が少ない軽量タイプ

重量 (S) 1.45kg (M) 1.55kg 耐荷重 75kg

(S)	注文品番	851402400
	TAIS	01105-000014
(M)	注文品番	851402500
	TAIS	01105-000015

月額 ご利用者様負担額	1割	250円	
2割	500円	3割	750円

アルコー 1S-C型

株星光医療器製作所



●1S型にバー形状のグリップ・ブレーキ付き。
●ブレーキが必要な方に。

重量 15.4kg 耐荷重 80kg

メーカー品番	100564
注文品番	831400400
TAIS	00125-000051

月額 ご利用者様負担額	1割	-	
2割	-	3割	-

アイルウォークα

株アイルリンク



●座面を下ろすと自動でブレーキがかかる歩行器。

重量 6.4kg 耐荷重 75kg

注文品番	831400300
TAIS	01446-000001

月額 ご利用者様負担額	1割	300円	
2割	600円	3割	900円

ラビット WA-5

株ウェルパートナーズ



重量 10.0kg 耐荷重 100kg

メーカー品番	WA-5
注文品番	851400400
TAIS	01009-000004

月額 ご利用者様負担額	1割	400円	
2割	800円	3割	1,200円

アルコー SK型

株星光医療器製作所



●高さ調節がワンタッチで行えるコンパクト歩行車。
●グリップ・抵抗器・ガードバンパー付き。 ●速度調整抵抗器付。

重量 12kg 耐荷重 80kg

メーカー品番	100536
注文品番	851400100
TAIS	00125-000040

月額 ご利用者様負担額	1割	300円	
2割	600円	3割	900円

テイコブリトルボンベ

株幸和製作所



●酸素ボンベをのせられる歩行車です。

重量 5.6kg 耐荷重 80kg

メーカー品番	WAW06
注文品番	831400200
TAIS	00030-000165

月額 ご利用者様負担額	1割	450円	
2割	900円	3割	1,350円

ヘルシーワンライト カラフルG (花柄ブルー) ウィズワン株

●軽量でスリムな歩行車。コンパクトに折りたためます。



重量 3.8kg 耐荷重 75kg

注文品番	831400500
TAIS	00063-000035

月額 ご利用者様負担額	1割	200円	
2割	400円	3割	600円

歩行補助杖 選定の目安

機種名	ページ	重量 (g)	持ち手高さ	ベース寸法 (奥行×幅)	特徴
ロフトランドクラッチS(L)	85	550 (630)	52-77 (64.5-97)	-	
松葉杖 CMS-80M	85	960	107.5-137.5	-	
コンパクトサイドケイン	85	1300	70-85(上段) 56-71(下段)	27~33.5 ×22.5	立ち上がりの補助可
ケアリングスーパー多点杖	85	490	65-87.5	11.8	六点支持
ささえ 四点支持ステッキ	86	980	71-93.5	22×14.5	
オールカーボンクオッドケイン四点式	86	400	60.5-86	18.5×14	軽量
TY-142S	86	800	54.5-74.5	20.5×14	

機種名	ページ	重量 (g)	持ち手高さ	ベース寸法 (奥行×幅)	特徴
アルミ製四点杖 MRA-01621	86	910	72-95	31×20	
四点杖 CMS-40S	86	980	71-93.5	22×16.5	
楽スマ スリーベース	87	320	67-88	最大幅115	軽量
カーボン四点可動式 スモールタイプ	87	440	62.5-88	10×10	前後可動
2WAYステッキ	87	470	65-93	9.6×9.6	前後可動・固定の切り替え可
かるがも4ポイントステッキ	87	570	71-93	10.6×10.6	360°可動

ロフトランドクラッチ

株松永製作所

●握力が弱い方や、手首に力が入りにくい方に。



重量 約550g
カフ径/7cm
カフ長さ調整/18~26cm
グリップ高さ調整/52~77cm (11段階調整)

メーカー品番	CMS-60S
注文品番	131500300
TAIS	00066-000193

月額 ご利用者様負担額	1割	120円	
2割	240円	3割	360円

重量 約630g
カフ径/9cm
カフ長さ調整/20~30cm
グリップ高さ調整/64.5~97 (14段階調整)

メーカー品番	CMS-60L
注文品番	131500200
TAIS	00066-000194

月額 ご利用者様負担額	1割	120円	
2割	240円	3割	360円

松葉杖(1本)

株松永製作所



重量 960g
高さ調整/107.5~137.5cm (13段階調整)
30.5~45.5cm (7段階調整)

メーカー品番	CMS-80M
注文品番	131500510
TAIS	00066-000368

月額 ご利用者様負担額	1割	50円	
2割	100円	3割	150円

コンパクトサイドケイン

株幸和製作所

●小さくても歩行器なみにしっかりサポート。立ち上がりにも便利なサイドケイン。



立ち上がり補助
イスやベッド、トイレからの立ち上がりの補助として使えます。

耐荷重 100kg 重量 1.3kg

メーカー品番	HKS01
注文品番	531500100
TAIS	00030-000151

月額 ご利用者様負担額	1割	100円	
2割	200円	3割	300円

ケアリングスーパー多点杖(カーボン)

株ケアリング

●6つの杖先で、高い推進力と安定性を実現。



重量 490g

メーカー品番	C088
注文品番	761500200
TAIS	01765-000005

月額 ご利用者様負担額	1割	100円	
2割	200円	3割	300円

ご利用者様のお住まいや要介護度によって、介護保険適用外となる商品があります。また、条件によって負担額は異なります。詳しくは相談員にご確認下さい。

ささえ 四点支持ステッキ

株式会社 株式会社

●おしゃれなカラーバリエーション、お好みの色をお選び下さい。



重量
565g

TAIS 00320-000006

メーカー品番	花柄紫 R08001
注文品番	421500120

メーカー品番	花柄 R08002
注文品番	421500110

メーカー品番	黒 R08005
注文品番	421500220

メーカー品番	桜 R08006
注文品番	421500130

月額 ご利用者様負担額	1割	100円	
2割	200円	3割	300円

オールカーボンクオッドケイン四点式 株式会社



TAIS 00576-000031

メーカー品番	花柄NB
注文品番	451500200

メーカー品番	カーボン柄NB
注文品番	451500300

月額 ご利用者様負担額	1割	100円	
2割	200円	3割	300円

四脚杖 TY142S 日進医療器株式会社



- 底面部が小さめでコンパクトサイズ。
- 小柄な方や円背の方に。

重量
800g

メーカー品番	TY142S
注文品番	111500100
TAIS	00175-Z00033

月額 ご利用者様負担額	1割	100円	
2割	200円	3割	300円

アルミ製四点杖 MRA-01621 株式会社



- 底面部が大きく安定感のある四点杖。

重量
910g

メーカー品番	MRA-01621
注文品番	041500100
TAIS	00122-000098

月額 ご利用者様負担額	1割	100円	
2割	200円	3割	300円

四点杖 CMS-40S 株式会社



- 背の高い方から標準的な方に。
- ストラップ標準装備。

重量
980g

メーカー品番	CMS-40S
注文品番	131500400
TAIS	00066-000222

月額 ご利用者様負担額	1割	100円	
2割	200円	3割	300円

楽スマ スリーベース(ブラック) ケイ・ホスピタル株式会社



- 1本杖と変わらない超軽量タイプ

重量
320g

メーカー品番	R-101
注文品番	021500100
TAIS	00875-000013

月額 ご利用者様負担額	1割	100円	
2割	200円	3割	300円

カーボン四点可動式スモールタイプ 株式会社



- 一本杖では歩行補助が不安な方に。
- 17度支柱が前後に稼働するカーボン製の四点杖

重量
440g

注文品番	451500400
TAIS	00576-000033

月額 ご利用者様負担額	1割	100円	
2割	200円	3割	300円

2WAYステッキ ユーパ産業株式会社

- レバーを動かすだけで前後可動。固定の切り替え可。



重量
470g

メーカー品番	スズラン TW-0128
注文品番	561500100
メーカー品番	ブラウン TW-0128
注文品番	561500200

TAIS	01096-000055		
月額 ご利用者様負担額	1割	100円	
2割	200円	3割	300円

かるがも4ポイントステッキ フジホーム株式会社

- 杖先が回転して濡れた路面や傾斜面も確実に捉えます。



重量
570g

メーカー品番	ステンカラー WB3826
注文品番	781500210
TAIS	00121-000015

月額 ご利用者様負担額	1割	100円	
2割	200円	3割	300円

メーカー品番	バーズアイレッド WB3827
注文品番	781500220

メーカー品番	バーズアイシルバー WB3828
注文品番	781500230

TAIS	00121-000016		
月額 ご利用者様負担額	1割	100円	
2割	200円	3割	300円

ご利用者様のお住まいや要介護度によって、介護保険適用外となる商品があります。また、条件によって負担額は異なります。詳しくは相談員にご確認下さい。

特殊寝台
特殊寝台付属品
介護保険適用外
レンタル
体位変換器
床ずれ防止用具
車いす
車いす付属品
スロープ
歩行器
歩行補助杖
手すり
移動用リフト
認知症老人徘徊
感知機器
組み合わせ商品
TAISコード一覧

あがりかまち用たちあっぷ

矢崎化工株

●玄関に置くだけで補助手すりが構築でき、あがりかまの昇降をサポート。

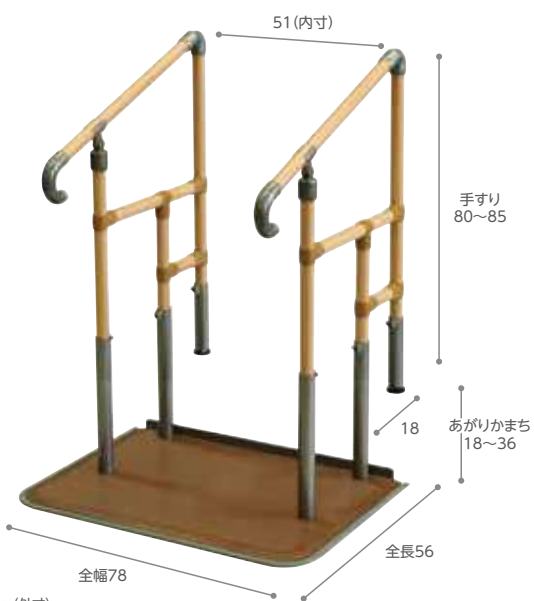

単位:cm(外寸)

重量 32.8kg
両手手すり
グリップ径3.2cm

メーカー品番	CKE-01-1	月額 ご利用者様負担額	1割	450円	
注文品番	381700700	2割	900円	3割	1,350円
TAIS	00055-000109				



※写真は左側片手仕様

重量 26.9kg
片手手すり
グリップ径3.2cm

メーカー品番	CKE-02-1	月額 ご利用者様負担額	1割	400円	
注文品番	381701200	2割	800円	3割	1,200円
TAIS	00055-000110				

介護保険適用外レンタル

かまちステップ台

重量 6.9kg

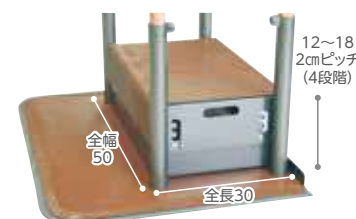

単位:cm

※自治体によっては
介護保険適用外になります。



メーカー品番	CKE-B
注文品番	381710600

月額 ご利用者様負担額	1割	0円	
2割	0円	3割	0円

あがりかまち用たちあっぷミニ

矢崎化工株

●団地やアパートなど、狭い玄関でも設置可能。

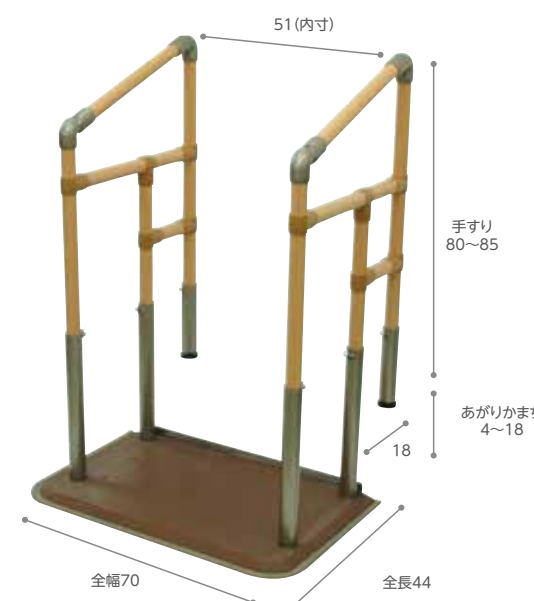

単位:cm(外寸)

重量 26.4kg
両手手すり
グリップ径3.2cm

メーカー品番	CKG-03	月額 ご利用者様負担額	1割	400円	
注文品番	381701100	2割	800円	3割	1,200円
TAIS	00055-000125				



※写真は左側片手仕様

重量 20.9kg
片手手すり
グリップ径3.2cm

メーカー品番	CKG-04	月額 ご利用者様負担額	1割	350円	
注文品番	381701300	2割	700円	3割	1,050円
TAIS	00055-000126				

介護保険適用外レンタル

スライドベース

●玄関スペースの範囲で
スライドさせることができます。

重量 7.3kg

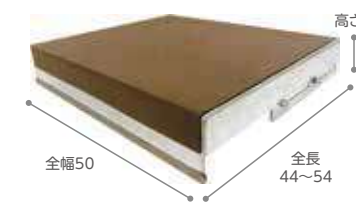

単位:cm

※自治体によっては
介護保険適用外になります。



メーカー品番	CKG-B
注文品番	381710900

月額 ご利用者様負担額	1割	0円	
2割	0円	3割	0円

たちあっぷ540

矢崎化工株



単位:cm(外寸)

重量 34.7kg
両手手すり
グリップ径3.4cm

メーカー品番	CKH-01
注文品番	381701000
TAIS	00055-000127

月額 ご利用者様負担額	1割	700円	
2割	1,400円	3割	2,100円



※写真は
左側片手仕様

重量 28.6kg
片手手すり
グリップ径3.4cm

メーカー品番	CKH-02
注文品番	381701400
TAIS	00055-000128

月額 ご利用者様負担額	1割	650円	
2割	1,300円	3割	1,950円

介護保険適用外レンタル

ステップ台

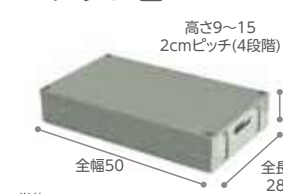

単位:cm

重量 6.0kg

メーカー品番	CKH-BL
注文品番	381710700

月額 ご利用者様負担額	1割	0円	
2割	0円	3割	0円

●ステップ台ロータイプを
併用下さい。



単位:cm

重量 9.6kg

メーカー品番	CKH-BH
注文品番	381710800

月額 ご利用者様負担額	1割	0円	
2割	0円	3割	0円

たちあっぷII サイドフレーム

矢崎化工株

●屋外でも設置できるコンパクトなサイドフレームタイプ



単位:cm(外寸)

重量 18.5kg
グリップ径3.4cm

メーカー品番	CKH-21
注文品番	381701600
TAIS	00055-000204

月額 ご利用者様負担額	1割	450円	
2割	900円	3割	1,350円

つながる君 XP/XPロング

矢崎化工株

●たちあっぷ「CKHシリーズ」を連結することができます。



重量 1.8kg
標準タイプ

メーカー品番	CKH-D90
注文品番	381711200
TAIS	00055-000285

月額 ご利用者様負担額	1割	150円	
2割	300円	3割	450円

重量 2.1kg
ロングタイプ

メーカー品番	CKH-D125
注文品番	381711300
TAIS	00055-000286

月額 ご利用者様負担額	1割	150円	
2割	300円	3割	450円



ご利用者様のお住まいや要介護度によって、介護保険適用外となる商品があります。
また、条件によって負担額は異なります。詳しくは相談員にご確認下さい。

楽起(らっきい)リンクシリーズ

山崎産業株

- 手すり取付け位置4か所から選択可。(シングル)
- 両側に手すりがあり、歩行が不安な方でも安心(ダブル)

- 約63cmの長い手すり。取付け位置2か所から選択可。(ロング)
- 省スペースで有効なスリムタイプ(スリム)



※高さは2cm刻みで8段階の調整が可能です。(全高71~85cm)

重量 19kg シングル
グリップ径 3.2cm

メーカー品番	YM-126L-ST
注文品番	741700500
TAIS	01339-000034

月額 ご利用者様負担額	1割	450円
	2割	900円
	3割	1,350円

重量 23kg ダブル
グリップ径 3.2cm

メーカー品番	YM-127L-ST
注文品番	741700600
TAIS	01339-000035

月額 ご利用者様負担額	1割	500円
	2割	1,000円
	3割	1,500円

重量 20kg ロング
グリップ径 3.2cm

メーカー品番	YM-128L-ST
注文品番	741700700
TAIS	01339-000036

月額 ご利用者様負担額	1割	450円
	2割	900円
	3割	1,350円

重量 14.4kg スリム
グリップ径 3.2cm

メーカー品番	YM-129L-ST
注文品番	741710300
TAIS	01339-000037

月額 ご利用者様負担額	1割	300円
	2割	600円
	3割	900円

- 階段などの奥行き狭い場所にも設置可。
- 手すりをベースの中央に取付可。

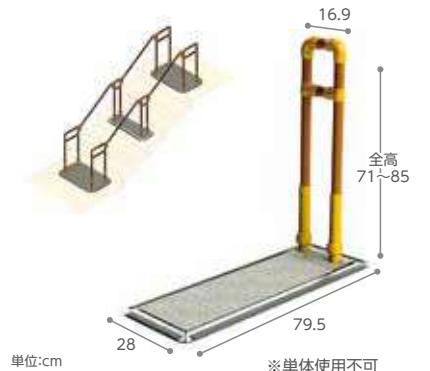

重量 16kg ショート
グリップ径 3.2cm

メーカー品番	YM-144L-ST
注文品番	741710800
TAIS	01339-000119

月額 ご利用者様負担額	1割	350円
	2割	700円
	3割	1,050円

- 両手すりにすることでより安心。



重量 20kg ショートダブル
グリップ径 3.2cm

メーカー品番	YM-148L-ST
注文品番	741711000
TAIS	01339-000143

月額 ご利用者様負担額	1割	450円
	2割	900円
	3割	1,350円

連結時の注意事項 ●スリムを上段、中段に設置すると不安定になる場合があります。●スリム、ショート、ショートダブル、狭所用波型の2連結の組み合わせ不可
●ショート、ショートダブルのみの組み合わせ不可(シングル等を使用し3連結以上になれば可能)

楽起(らっきい)リンク オプション

山崎産業株



楽起リンク連結バー

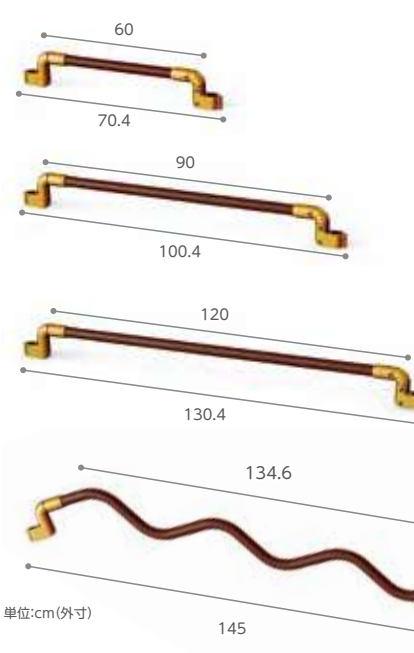

重量 1.4kg 連結バー-600

メーカー品番	YM-130R-ST
注文品番	741710400
TAIS	01339-000038

月額 ご利用者様負担額	1割	80円
	2割	160円
	3割	240円

重量 2.2kg 連結バー-1200

メーカー品番	YM-132R-ST
注文品番	741710600
TAIS	01339-000040

月額 ご利用者様負担額	1割	80円
	2割	160円
	3割	240円

重量 1.8kg 連結バー-900

メーカー品番	YM-131R-ST
注文品番	741710500
TAIS	01339-000039

月額 ご利用者様負担額	1割	80円
	2割	160円
	3割	240円

重量 2.5kg ウェーブ
グリップ径 3.2cm

メーカー品番	YM-133R-ST
注文品番	741710700
TAIS	01339-000041

月額 ご利用者様負担額	1割	120円
	2割	240円
	3割	360円

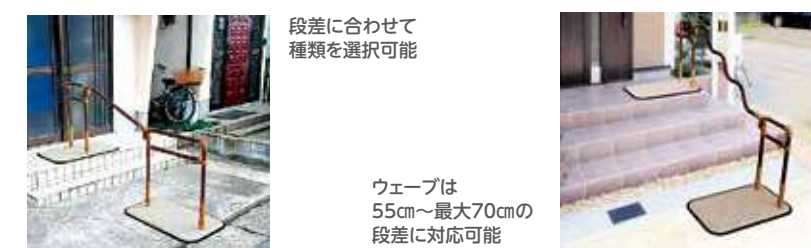

段差対応表 ※数字はシングル同士を連結したときのベース間の距離(mm)

段差	600	900	1200	ウェーブ
0mm	445	745	1045	×
25mm	462	762	1062	×
50mm	479	779	1079	×
75mm	496	796	1096	×
100mm	513	813	1113	×
125mm	530	830	1130	×
150mm	547	847	1147	×
175mm	564	864	1164	×
200mm	581	881	1181	×
225mm	598	898	1198	×
250mm	615	915	1215	×
275mm	632	932	1232	×
300mm	649	949	1249	×
325mm	666	966	1266	×
350mm	683	983	1283	×



アットグリップ(玄関かまち用) アロン化成糸

- シンプル・省スペースで安心の段差解消手すり。15~35cmのあがりかまちに対応。
- 耐荷重 100kg



※設置後、かまちの裏側に食い込み跡が残ります。

メーカー品番	AT-E-200
注文品番	061701200
TAIS	00221-000454

月額 ご利用者様負担額	1割	300円
	2割	600円
	3割	900円

ご利用者様のお住まいや要介護度によって、介護保険適用外となる商品があります。また、条件によって負担額は異なります。詳しくは相談員にご確認下さい。

ルーツ スモールタイプ 片手 (株)モルテン



※写真は左側片手仕様

重量 12kg

トップグリップ(平)=5.0×3.1cm
ミドルグリップ(楕円)=3.1×2.8cm

メーカー品番	MNTPT1	月額 ご利用者様負担額	1割 250円 2割 500円 3割 750円
注文品番	161701500		
TAIS	00054-000216		

ルーツ スモールタイプ 両手 (株)モルテン



※メーカー仕様変更により、デザインが異なる場合があります。

重量 14kg

メーカー品番	MNTPT2	月額 ご利用者様負担額	1割 300円 2割 600円 3割 900円
注文品番	161701600		
TAIS	00054-000217		

たよレール rest マツ六株

- 手すりを前に長くし、先端に傾斜とグリップを付けたことで、立ち上がりと排泄がしやすい手すり。



重量 12.2kg

メーカー品番	BZR-01W	月額 ご利用者様負担額	1割 250円 2割 500円 3割 750円
注文品番	911700100		
TAIS	01265-000154		

トイレ用たちあっぷⅡ 矢崎化工株

- ウォシュレットの操作盤などがある便器でも、幅を調整することによって設置ができます。
- ひじ掛けのはねあげができます。



重量 6.8kg

メーカー品番	CKJ-01	月額 ご利用者様負担額	1割 300円 2割 600円 3割 900円
注文品番	381701500		
TAIS	00055-000130		

洋式トイレ用フレーム アロン化成株

- ひじ掛けのはねあげができます。
- 手すりの幅を約5cm広げることができます。



重量 9.8kg

メーカー品番	533-087	月額 ご利用者様負担額	1割 300円 2割 600円 3割 900円
注文品番	061700600		
TAIS	00221-000450		

重量 10.5kg

メーカー品番	533-087S	月額 ご利用者様負担額	1割 300円 2割 600円 3割 900円
注文品番	061700600+061700700		
TAIS	00221-000523		

安寿ポータブルトイレ用フレームささえ アロン化成株



重量 8.0kg

メーカー品番	533-070	月額 ご利用者様負担額	1割 200円 2割 400円 3割 600円
注文品番	061700100		
TAIS	00221-000054		

スタンバーZシリーズ

- 軽量持ち運び手すり。畳や床、ソファ、ベッドなど、ご家庭のさまざまな場所で使用可能。

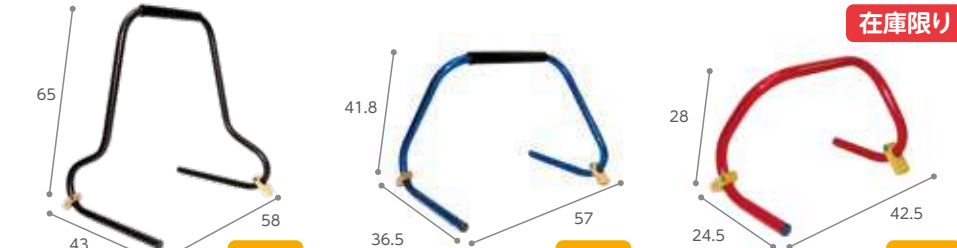

在庫限り

メーカー品番	SBRE-192	重量	2.4kg
注文品番	991700110		
TAIS	01044-000062		

重量 1.9kg

メーカー品番	SBZ-182	重量	1.9kg
注文品番	991700220		
TAIS	01044-000061		

重量 1.1kg

メーカー品番	SBC-191	重量	1.1kg
注文品番	991700300		
TAIS	01044-000063		



スタンディ

- 面で支えるので安心。使わない時は折りたたむ。
- 折りたたみ可能な面手すり
- 面だから、安定して立ち上がりをサポート

※手すり以外の目的で使用しないで下さい。



パナソニックエイジフリー株

重量 22.5kg

グリップ径 被覆部3.4cm
非被覆部2.7cm

メーカー品番	PN-L80401	月額 ご利用者様負担額	1割 300円 2割 600円 3割 900円
注文品番	751700400		
TAIS	00980-000315		

洋式トイレ用フレーム



重量 9.8kg

メーカー品番	533-087	月額 ご利用者様負担額	1割 300円 2割 600円 3割 900円
注文品番	061700600		
TAIS	00221-000450		

重量 10.5kg

メーカー品番	533-087S	月額 ご利用者様負担額	1割 300円 2割 600円 3割 900円
注文品番	061700600+061700700		
TAIS	00221-000523		

バディーⅡ 離床支援用手すり (株)モルテン



重量 11.0kg 床用

メーカー品番	MNTDA	月額 ご利用者様負担額	1割 250円 2割 500円 3割 750円
注文品番	161700100		
TAIS	00054-000056		

重量 11.5kg 座位用

メーカー品番	MNTDB	月額 ご利用者様負担額	1割 300円 2割 600円 3割 900円
注文品番	161700200		
TAIS	00054-000057		

ご利用者様のお住まいや要介護度によって、介護保険適用外となる商品があります。また、条件によって負担額は異なります。詳しくは相談員にご確認下さい。

たちあっぷシリーズ(マット付)

矢崎化工株



重量 11.9kg
グリップ径 3.2cm

メーカー品番	CKA-01-1
注文品番	381700800
TAIS	00055-000119

月額 ご利用者様負担額	1割	200円
	2割	400円
	3割	600円



重量 15.7kg
グリップ径 3.2cm

メーカー品番	CKA-02-1
注文品番	381700900
TAIS	00055-000120

月額 ご利用者様負担額	1割	250円
	2割	500円
	3割	750円



重量 15.4kg
グリップ径 3.2cm

メーカー品番	CKA-03
注文品番	381700500
TAIS	00055-000073

月額 ご利用者様負担額	1割	300円
	2割	600円
	3割	900円



重量 16.0kg
グリップ径 3.2cm

メーカー品番	CKA-04
注文品番	381700600
TAIS	00055-000074

月額 ご利用者様負担額	1割	250円
	2割	500円
	3割	750円

たちあっぷオプション

※組み合わせにより料金が異なります。
※TAISコードは、たちあっぷどの組み合わせにより異なります。

矢崎化工株

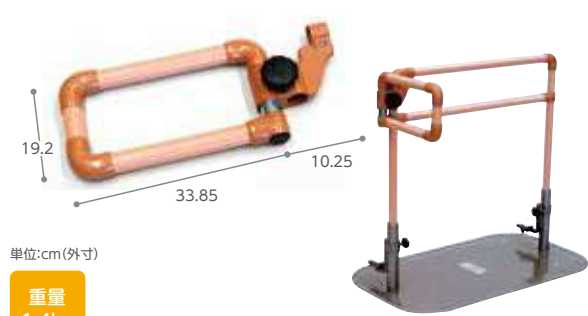

重量 1.4kg
かいじょくん

メーカー品番	CKA-K
注文品番	381711100
TAIS	00055-000145

月額 ご利用者様負担額	1割	80円
	2割	160円
	3割	240円



重量 5.0kg
おもしろくん

メーカー品番	CKA-J
注文品番	381711000
TAIS	00055-000104

月額 ご利用者様負担額	1割	0円
	2割	0円
	3割	0円



重量 2.0kg
伸縮つながるくん

メーカー品番	CKE-D
注文品番	381711400
TAIS	00055-000157

月額 ご利用者様負担額	1割	150円
	2割	300円
	3割	450円



重量 1.4kg
ベッドでとまるくん

メーカー品番	CKA-CK
注文品番	381710500
TAIS	00055-000211

月額 ご利用者様負担額	1割	50円
	2割	100円
	3割	150円



重量 2.0kg
つながるくん グリップ径 3.2cm

サイズ	メーカー品番	注文品番	TAIS
60	CKA-E60	381710200	00055-000099
90	CKA-E90	381710300	00055-000100
120	CKA-E120	381710400	00055-000101

月額 ご利用者様負担額	1割	100円
	2割	200円
	3割	300円

ルーツシリーズ

※メーカー仕様変更により、見た目が異なる場合があります。

株式会社モルテン

トップグリップ(楕円)=4×3.1cm
ミドルグリップ(楕円)=3.1×2.8cm



重量 12.9kg
センタータイプ

メーカー品番	MNTPSBR
注文品番	161701100
TAIS	00054-000117

月額 ご利用者様負担額	1割	150円
	2割	300円
	3割	450円



重量 21.6kg
サイドタイプ

メーカー品番	MNTPLBR
注文品番	161701200
TAIS	00054-000116

月額 ご利用者様負担額	1割	200円
	2割	400円
	3割	600円



重量 17.1kg
ロングタイプ

メーカー品番	MNTPLGBR
注文品番	161701400
TAIS	00054-000133

月額 ご利用者様負担額	1割	250円
	2割	500円
	3割	750円

※注文時に手すり位置(中央・端)の指定ができます。

クロスバー取り付けブラケット

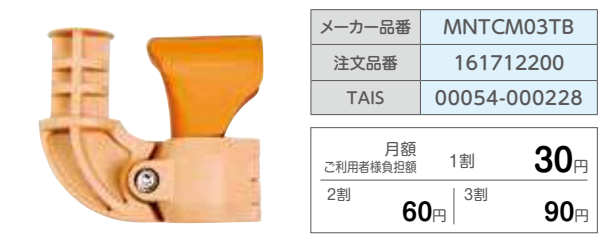

メーカー品番	MNTCM03TB
注文品番	161712200
TAIS	00054-000228

月額 ご利用者様負担額	1割	30円
	2割	60円
	3割	90円



楽起(らっきい) 介助バー型



重量 17.0kg

メーカー品番	YM-101L-ID
注文品番	741700100
TAIS	01339-000005

月額 ご利用者様負担額	1割	250円
	2割	500円
	3割	750円

ミニ平行棒「ささえ愛」

日進医療器株

●家庭での歩行などのリハビリ用に。



重量 18.5kg

メーカー品番	TY-500
注文品番	111700100
TAIS	00175-000266

月額 ご利用者様負担額	1割	300円
	2割	600円
	3割	900円

ご利用者様のお住まいや要介護度によって、介護保険適用外となる商品があります。また、条件によって負担額は異なります。詳しくは相談員にご確認ください。

オキルンバー360

株式会社イーアス

●起き上がり動作に特化した、これまでにないヒジ台付手すり。



起き上がり動作



- 1 脇を軽く(25~35度)開いた状態で縦手すり部を握ります。
※人が起き上がり動作時に、自然に力が入れやすいとされる角度
- 2 あごを引き
- 3 ヒジ台に肘を押し付け、足を下ろしながらからだを起こしていきます。
- 4 必要に応じて反対の手も手すりに添えて使えます。

※ヒジ台は外れません。

重量
15.5kg

メーカー品番	EAS009
注文品番	801700100
TAIS	01600-000003

月額 ご利用者様負担額	1割	300円	
2割	600円	3割	900円



単位:cm

ツインディ

パナソニックエイジフリー株式会社

●力の入りやすい腕の角度に合わせられる。

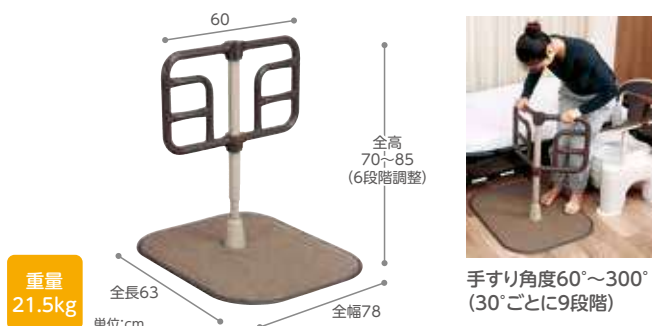

重量
21.5kg

メーカー品番	PN-L80101
注文品番	751700200
TAIS	00980-000203

月額 ご利用者様負担額	1割	250円	
2割	500円	3割	750円

メンディ

パナソニックエイジフリー株式会社

●握らなくても使える平面手すり



重量
22.0kg

メーカー品番	PN-L80301
注文品番	751700500
TAIS	00980-000258

月額 ご利用者様負担額	1割	250円	
2割	500円	3割	750円

楽起(らっきい) 狭所用

山崎産業株式会社

●従来の床置き式手すりが置けない狭いスペースにも設置可能



重量
22.0kg

メーカー品番	YM-118L-ID
注文品番	741700800
TAIS	01339-000020

月額 ご利用者様負担額	1割	200円	
2割	400円	3割	600円

楽起(らっきい) 楽どめ壁面用

山崎産業株式会社



楽起(らっきい)用 ウェイト 5kg

山崎産業株式会社

メーカー品番	YM-110C-AL
注文品番	741710100
TAIS	01339-000021

月額 ご利用者様負担額	1割	50円	
2割	100円	3割	150円

メーカー品番	YM-120R-FC
注文品番	741710900
TAIS	01339-000022

月額 ご利用者様負担額	1割	50円	
2割	100円	3割	150円

ベスポジ-e

DIPPER ホクメイ株式会社

●オプション単体でのレンタルは出来ません。【基本セット(別料金)】と組み合わせた料金・TAISコードをご確認ください。



組み合わせ例

基本セット
(丸型天井ベース)
太さ4.5cm

メーカー品番	BPE-100-11
注文品番	支柱 221730700
丸ベース	221730400
TAIS	00254-000052

月額 ご利用者様負担額	1割	250円	
2割	500円	3割	750円

基本セット
(T型天井ベース)
太さ4.5cm

メーカー品番	BPE-100-10
注文品番	支柱 221730700
Tベース	221730500
TAIS	00254-000051

月額 ご利用者様負担額	1割	250円	
2割	500円	3割	750円

耐水ベース

●水や雨がかかる場所に

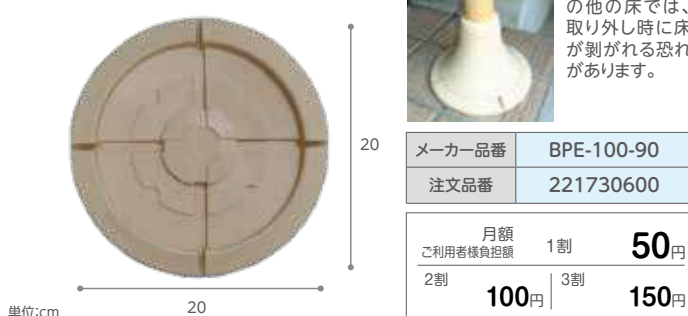

※タイル・コンクリート・モルタル床専用です。その他の床では、取り外し時に床が割れる恐れがあります。

メーカー品番	BPE-100-90
注文品番	221730600

月額 ご利用者様負担額	1割	50円	
2割	100円	3割	150円

玄関アームレギュラー

●玄関での昇降動作に



グリップ径3.5cm

メーカー品番	BPE-500-10
注文品番	221733500
TAIS	00254-000360

月額 ご利用者様負担額	1割	200円	
2割	400円	3割	600円

システム木手すり跳ね上げセット

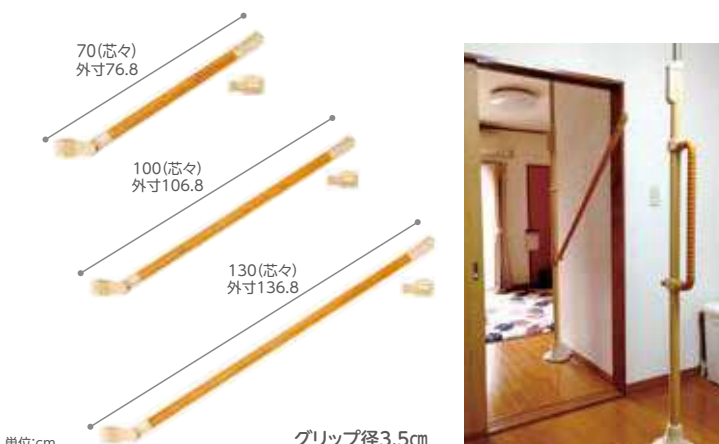

メーカー品番	SBR-70-060
注文品番	221732100
TAIS	00254-000115

月額 ご利用者様負担額	1割	100円	
2割	200円	3割	300円

メーカー品番	SBR-70-090
注文品番	221732200
TAIS	00254-000064

月額 ご利用者様負担額	1割	100円	
2割	200円	3割	300円

メーカー品番	SBR-70-120
注文品番	221732300
TAIS	00254-000119

月額 ご利用者様負担額	1割	100円	
2割	200円	3割	300円

ご利用者様のお住まいや要介護度によって、介護保険適用外となる商品があります。また、条件によって負担額は異なります。詳しくは相談員にご確認ください。

ベスポジ-e オプション

オプション単体でのレンタルは出来ません。【基本セット(別料金)】と組み合わせた料金・TAISコードをご確認ください。

- 大きめのカーブによって、椅子や床からの立ち座りが楽に。
- 上下どちらでも設置可。

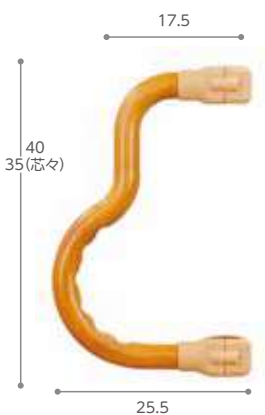

単位:cm(外寸)
b型手すり
グリップ径3.5cm

メーカー品番	BPE-300-90
注文品番	221732900
TAIS	00254-000367

月額 ご利用者様負担額	1割	80円
2割		160円
3割		240円

- 大きめのカーブと縦棒によって、椅子や床からの立ち座りが楽に。
- 上下どちらでも設置可。

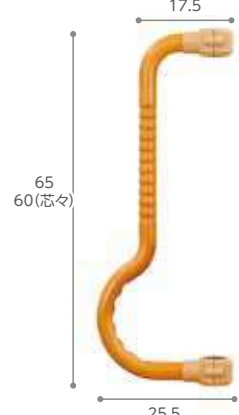

単位:cm(外寸)
b型手すりロング
グリップ径3.5cm

メーカー品番	BPE-300-100
注文品番	221733000
TAIS	00254-000368

月額 ご利用者様負担額	1割	80円
2割		160円
3割		240円

- 立ち上がりの際に、身体を引っ張り上げるようにして使用可能。
- 上下どちらでも設置可。

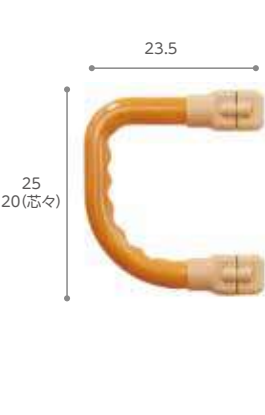

単位:cm(外寸)
D型手すり
グリップ径3.5cm

メーカー品番	BPE-300-110
注文品番	221733100
TAIS	00254-000369

月額 ご利用者様負担額	1割	60円
2割		120円
3割		180円

- グリップ部分がウェーブ状で握りやすい手すり

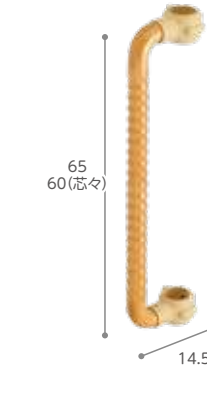

単位:cm(外寸)
ウェーブ型手すりロング
グリップ径3.5cm

メーカー品番	BPE-300-40
注文品番	221730800
TAIS	00254-000133

月額 ご利用者様負担額	1割	60円
2割		120円
3割		180円

- グリップ部分がウェーブ状で握りやすい手すり

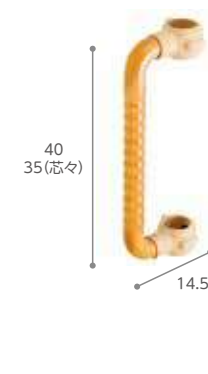

単位:cm(外寸)
ウェーブ型手すり標準
グリップ径3.5cm

メーカー品番	BPE-300-10
注文品番	221730900
TAIS	00254-000130

月額 ご利用者様負担額	1割	60円
2割		120円
3割		180円

- 床からの立ち座りなどに使用できる手すり。グリップボールで手が滑りにくいよう工夫されている。

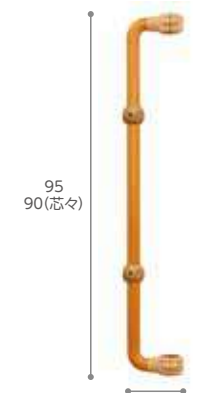

単位:cm(外寸)
I型手すりロング
グリップ径3.5cm

メーカー品番	BPE-300-120
注文品番	221733200
TAIS	00254-000370

月額 ご利用者様負担額	1割	80円
2割		160円
3割		240円

- 出幅を抑えつつ、縦横位置を変えることが可能。

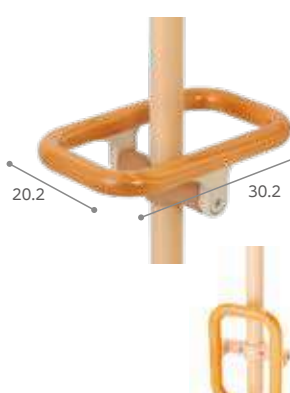

単位:cm(外寸)
角型手すり
グリップ径3.2cm

メーカー品番	BPE-300-30
注文品番	221731400
TAIS	00254-000132

月額 ご利用者様負担額	1割	80円
2割		160円
3割		240円

- 立ち上がりから移乗動作において、方向転換がスムーズに行いやすい手すり。



単位:cm(外寸)
円型手すり
グリップ径3.2cm

メーカー品番	BPE-300-20
注文品番	221731300
TAIS	00254-000131

月額 ご利用者様負担額	1割	80円
2割		160円
3割		240円

ベスポジ-e オプション

オプション単体でのレンタルは出来ません。【基本セット(別料金)】と組み合わせた料金・TAISコードをご確認ください。

- 握り部に凹凸のすべり止めがついた水にぬれても滑りにくい樹脂製手すり。



単位:cm(外寸)
グリップアーム-e 5P斜
グリップ径3.5cm

メーカー品番	BPE-300-50
注文品番	221731500
TAIS	00254-000142

月額 ご利用者様負担額	1割	80円
2割		160円
3割		240円

- 立ち座りなどの際に、膝崩れを予防する為の膝当てとしてや、姿勢保持をサポート。

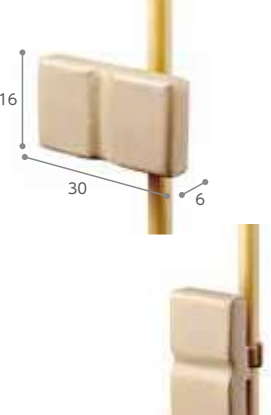

単位:cm(外寸)
膝当て手すり

メーカー品番	BPE-200-10
注文品番	221731000
TAIS	00254-000127

月額 ご利用者様負担額	1割	80円
2割		160円
3割		240円

- 前腕部で支持することで立ち座りや、姿勢保持をサポート。

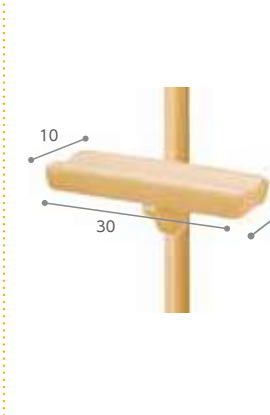

単位:cm(外寸)
肘置き手すり

メーカー品番	BPE-200-20
注文品番	221731100
TAIS	00254-000128

月額 ご利用者様負担額	1割	80円
2割		160円
3割		240円

- 手のひらで抑え込んで使用する手すり。床からの立ち上がりにも効果的。

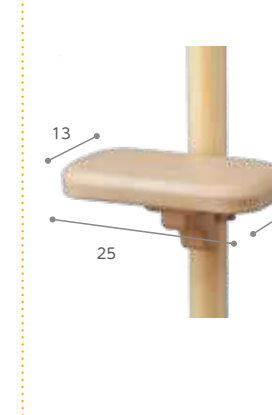

単位:cm(外寸)
プッシュ手すり

メーカー品番	BPE-200-30
注文品番	221731200
TAIS	00254-000129

月額 ご利用者様負担額	1割	60円
2割		120円
3割		180円

システム伸縮手すり

- 固定セットは廊下などの横の連結、曲げセットは段差などの斜めの連結が可能。



※H型セットの組み合わせTAISコードはP109参照

600-900(固定セット)

メーカー品番	SBR-30-609
注文品番	221733300
TAIS	00254-000169

月額 ご利用者様負担額	1割	120円
2割		240円
3割		360円

900-1200(固定セット)

メーカー品番	SBR-30-912
注文品番	221733400
TAIS	00257-000170

月額 ご利用者様負担額	1割	120円
2割		240円
3割		360円

600-900(曲げセット)

メーカー品番	SBR-40-609
注文品番	221731600
TAIS	00254-000171

月額 ご利用者様負担額	1割	120円
2割		240円
3割		360円

900-1200(曲げセット)

メーカー品番	SBR-40-912
注文品番	221731700
TAIS	00254-000172

月額 ご利用者様負担額	1割	120円
2割		240円
3割		360円

ご利用者様のお住まいや要介護度によって、介護保険適用外となる商品があります。また、条件によって負担額は異なります。詳しくは相談員にご確認ください。

バディ I

株モルテン

●工事不要。設置場所に合わせて選べる4種類の天井ストッパー

※メーカー仕様変更により、
デザインが異なる場合がございます。

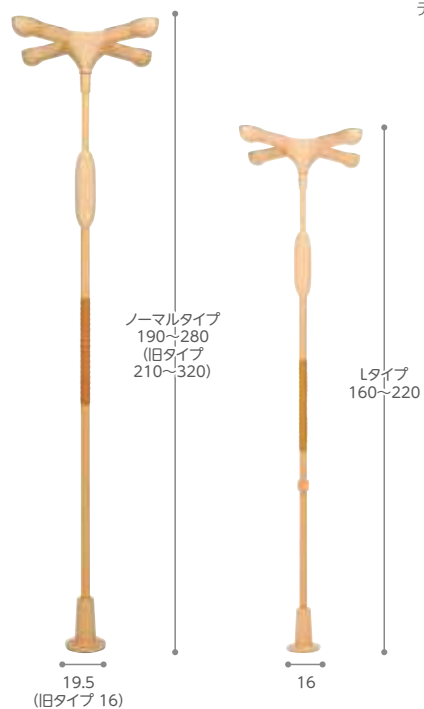

ノーマルタイプ

取付高さ190cm~280cm
(旧タイプ210cm~320cm)

メーカー品番	MNTCM
注文品番	161700300
TAIS	00054-000054

月額 ご利用者様負担額	1割	300円
2割		600円
3割		900円

在庫限り

Lタイプ(ショート)

取付高さ160cm~220cm

メーカー品番	MNTCML
注文品番	161701000
TAIS	00054-000054

月額 ご利用者様負担額	1割	300円
2割		600円
3割		900円

カバー付
メインパイプ径3.65cm

単位:cm

L型サイドバー45

●玄関(段差の高い上がりかまち)で靴を履くときの立ち座りに

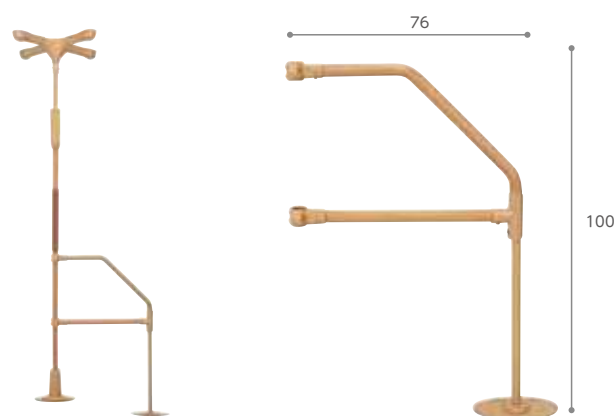

※バディ-I下部に丸型ストッパーの併用が必要な場合があります。

グリップ径3.5cm
段差の目安:10cm~36cm

メーカー品番	MNTCM07
注文品番	161710300
TAIS	00054-000066

月額 ご利用者様負担額	1割	150円
2割		300円
3割		450円



浴室など、水気のある場所や屋外では使用できません。



十字型ストッパー
(基本)



I型ストッパー

メーカー品番	MNTCM09
注文品番	161711000



コーナーストッパー

メーカー品番	MNTCM
注文品番	161712400



丸型ストッパーS

メーカー品番	MNTCMRCS
注文品番	161712300

※設置はコーナーのみ旧タイプ使用不可
サイドバー併用不可

L型サイドバー90

●玄関(段差の高い上がりかまち)で靴を履くときの立ち座りに。ベランダにも。

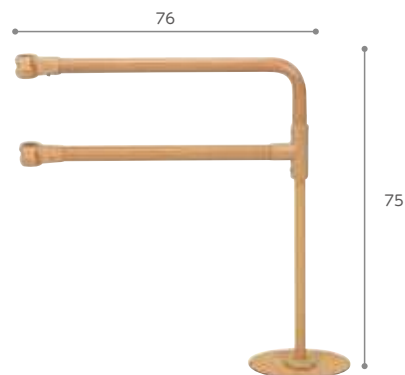

※バディ-I下部に丸型ストッパーの併用が必要な場合があります。

グリップ径3.5cm
段差の目安:10cm以下

メーカー品番	MNTCM06
注文品番	161710900
TAIS	00054-000065

月額 ご利用者様負担額	1割	150円
2割		300円
3割		450円



専用サイドバー

株モルテン

●段差のある場面での立ち座りに。



幅26×高さ19.5cm
グリップ径4×2.8cm(楕円)

メーカー品番	MNTCM01LB
注文品番	161710100
TAIS	00054-000055

月額 ご利用者様負担額	1割	100円
2割		200円
3割		300円



クロスバー

株モルテン

95ページの
ルーツと
連結することも
可能です

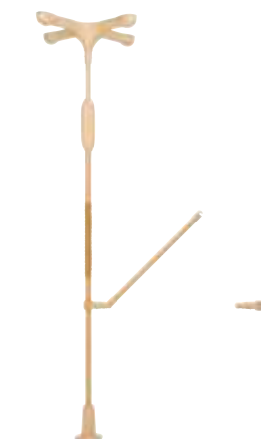

固定式セット

高さ	メーカー品番	注文品番	TAIS	グリップ径3.5cm	月額 ご利用者様負担額	
40cm	MNTCM03BE004	161712000	00054-000337	1割	80円	
			2割	160円	3割	240円
					3割	240円
60cm	MNTCM03BE006	161711800	00054-000338	1割	80円	
			2割	160円	3割	240円
					3割	240円
90cm	MNTCM03BE009	161710500	00054-000339	1割	80円	
			2割	160円	3割	240円
					3割	240円
120cm	MNTCM03BE012	161710200	00054-000340	1割	80円	
			2割	160円	3割	240円
					3割	240円
160cm	MNTCM03BE016	161711200	00054-000341	1割	80円	
			2割	160円	3割	240円
					3割	240円
200cm	MNTCM03BE020	161711300	00054-000342	1割	80円	
			2割	160円	3割	240円
					3割	240円

跳ね上げ式セット

高さ	メーカー品番	注文品番	TAIS	グリップ径3.5cm	月額 ご利用者様負担額	
40cm	MNTCM02BE004	161712100	00054-000331	1割	80円	
			2割	160円	3割	240円
					3割	240円
60cm	MNTCM02BE006	161711900	00054-000332	1割	80円	
			2割	160円	3割	240円
					3割	240円
90cm	MNTCM02BE009	161710600	00054-000333	1割	80円	
			2割	160円	3割	240円
					3割	240円
120cm	MNTCM02BE012	161710700	00054-000334	1割	80円	
			2割	160円	3割	240円
					3割	240円
160cm	MNTCM02BE016	161711500	00054-000335	1割	80円	
			2割	160円	3割	240円
					3割	240円
200cm	MNTCM02BE020	161711600	00054-000336	1割	80円	
			2割	160円	3割	240円
					3割	240円

ご利用者様のお住まいや要介護度によって、介護保険適用外となる商品があります。
また、条件によって負担額は異なります。詳しくは相談員にご確認下さい。

独立宣言リクライニング

株コムラ製作所

- 座板の上下に加え、電動リクライニング、チルト機能を追加。
- 楽な姿勢を維持できます。



リクライニング機構
●座面が最低位置で操作可能
●背もたれ角度 105~135°

チルト機構
●座面が28~38cmの高さで操作可能
●チルト角度 15~45°



耐荷重 100kg 重量 45.0kg 座面高さ/16~57.5cm 背もたれ移動量/30°(15~45°)

肘掛け跳ね上げ チルト リクライニング

メーカー品番	DSREC	月額 ご利用者様負担額	1割	1,500円	
注文品番	571800300	2割	3,000円	3割	4,500円
TAIS	00088-000015				

独立宣言くるり

株コムラ製作所



座面は左右90度まで回転します。

耐荷重 80kg 重量 45.0kg

肘掛け跳ね上げ 座面回転

座面高さ/16~57cm アームレスト幅/38~44cm

メーカー品番	DSKR	月額 ご利用者様負担額	1割	1,300円	
注文品番	571800100	2割	2,600円	3割	3,900円
TAIS	00088-000017				

アシスタント座椅子

コクヨ株



耐荷重 100kg 重量 28.7kg

肘掛け跳ね上げ

座面高さ/11.5~50.5cm

メーカー品番	HE-CJES20R	月額 ご利用者様負担額	1割	700円	
注文品番	291800100	2割	1,400円	3割	2,100円
TAIS	01319-000002				

取り寄せ商品

アルコー6000型

株星光医療器製作所

- 座面の挟み込みに対策した安全構造



耐荷重 100kg 重量 33.0kg 肘掛け跳ね上げ 座面回転

注文品番	081800200	月額 ご利用者様負担額	1割	1,200円	
TAIS	00125-000056	2割	2,400円	3割	3,600円

取り寄せ商品

車いす用段差解消リフト

新光産業株

- 挟み込み防止四面ジャバラ
- はね上げスロープ

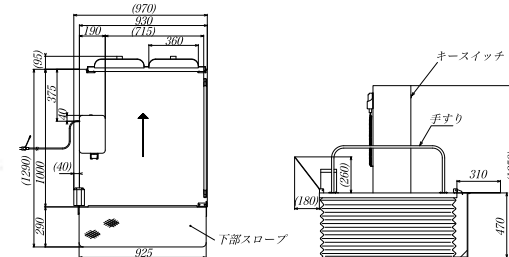

※設置前に現場確認をさせていただきます。
※設置条件により工事費用が必要になる場合がございます。

耐荷重 180kg 重量 90.0kg

テクノリフター-045

テーブル寸法/W930×D1000mm 駆動式/電動・チェーンピニオン式 電源/AC100V 90W

メーカー品番	TDK045SS
注文品番	501800600
TAIS	00447-000012

月額 ご利用者様負担額	1割	2,200円	
2割	4,400円	3割	6,600円

- 挟み込み防止四面ジャバラ
- はね上げスロープ
- L字乗込み可

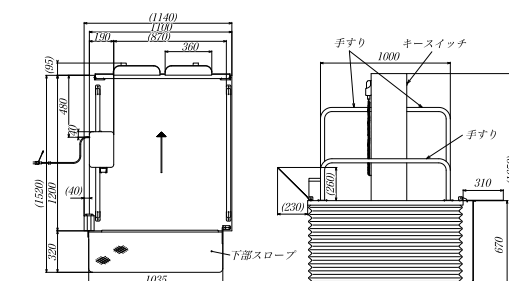

※設置前に現場確認をさせていただきます。
※設置条件により工事費用が必要になる場合がございます。

耐荷重 180kg 重量 120kg

テクノリフター-065

テーブル寸法/W1100×D1200mm 駆動式/電動・チェーンピニオン式 電源/AC100V 90W

メーカー品番	TDK065SS-B
注文品番	501800800
TAIS	00447-000023

月額 ご利用者様負担額	1割	2,300円	
2割	4,600円	3割	6,900円

- 挟み込み防止四面ジャバラ
- はね上げスロープ
- L字乗込み可

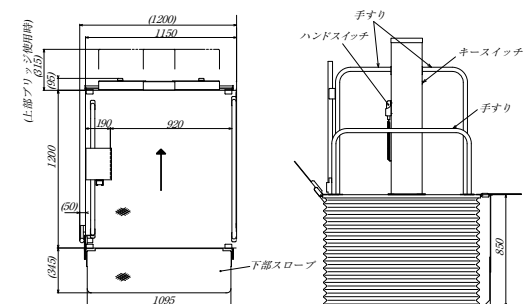

※設置前に現場確認をさせていただきます。
※設置条件により工事費用が必要になる場合がございます。

耐荷重 180kg 重量 87kg

テクノリフター-085

テーブル寸法/W1150×D1200mm 駆動式/電動・チェーンピニオン式 電源/AC100V 90W

メーカー品番	TDK085SS
注文品番	501800700
TAIS	00447-000019

月額 ご利用者様負担額	1割	2,800円	
2割	5,600円	3割	8,400円

- 挟み込み防止四面ジャバラ
- はね上げスロープ
- L字乗込み可

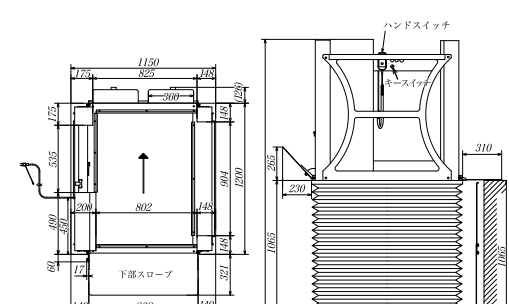

※設置前に現場確認をさせていただきます。
※設置条件により工事費用が必要になる場合がございます。

耐荷重 180kg 重量 165kg

テクノリフター-100

テーブル寸法/W1150×D1200mm 駆動式/電動・チェーン巻上式 電源/AC100V 90W

メーカー品番	TDK100SS
注文品番	501800400
TAIS	00447-000014

月額 ご利用者様負担額	1割	3,600円	
2割	7,200円	3割	10,800円

ご利用者様のお住まいや要介護度によって、介護保険適用外となる商品があります。また、条件によって負担額は異なります。詳しくは相談員にご確認下さい。

家族コール3

株式会社テクノスジャパン

●立ち上がりや起き上がりが心配な方の動きを、センサーが検知し受信機でお知らせ。



メロディチャイム



メーカー品番	HRHK-1
注文品番	632303600
TAIS	00318-000162

スマートK



メーカー品番	HRSMK-1
注文品番	632303700
TAIS	00318-000163

※本製品に付属のACアダプタ以外は使用しないでください。

リピーターK無線中継器



メーカー品番	HPHK-1
注文品番	632310500
TAIS	00318-000165

月額ご利用者様負担額	1割	-
	2割	-
	3割	-

Aタイプ(床センサーK)

●ベッドからの離床を受信器で報知します!



メロディチャイムセット

メーカー品番	HK-3A
注文品番	632303600+ 632302400
TAIS	00318-000146

月額ご利用者様負担額	1割	550円
	2割	1,100円
	3割	1,650円

スマートKセット

メーカー品番	HKSM-3A
注文品番	632303700+ 632302400
TAIS	00318-000150

月額ご利用者様負担額	1割	600円
	2割	1,200円
	3割	1,800円

見守ルーターセット

メーカー品番	HKW-1A
注文品番	632302300+ 632302400
TAIS	00318-000171

月額ご利用者様負担額	1割	650円
	2割	1,300円
	3割	1,950円

Bタイプ(ベッドセンサーK)

●ベッドからの起き上がりを受信器で報知します!



メロディチャイムセット

メーカー品番	HK-3B
注文品番	632303600+ 632302500
TAIS	00318-000147

月額ご利用者様負担額	1割	550円
	2割	1,100円
	3割	1,650円

スマートKセット

メーカー品番	HKSM-3B
注文品番	632303700+ 632302500
TAIS	00318-000151

月額ご利用者様負担額	1割	600円
	2割	1,200円
	3割	1,800円

見守ルーターセット

メーカー品番	HKW-1B
注文品番	632302300+ 632302500
TAIS	00318-000172

月額ご利用者様負担額	1割	650円
	2割	1,300円
	3割	1,950円

家族コールワイド

株式会社テクノスジャパン

●お手持ちの「スマホ」や「携帯電話」が受信機になり、どこでもお知らせが届く。



見守ルーター



※3つのメールアドレスまで登録可
※設定時、Wi-Fi環境や
無料メールアドレスの場合、
設定できない場合があります。

「見守りアプリ」のインストールはこちら



メーカー品番	HPC-1
注文品番	632302300
TAIS	00318-000170

Cタイプ(超音波・赤外線センサーK)

●赤外線で離床・徘徊行動を検知します!



メロディチャイムセット

メーカー品番	HK-3C
注文品番	632303600+ 632302600
TAIS	00318-000148

月額ご利用者様負担額	1割	550円
	2割	1,100円
	3割	1,650円

スマートKセット

メーカー品番	HKSM-3C
注文品番	632303700+ 632302600
TAIS	00318-000152

月額ご利用者様負担額	1割	600円
	2割	1,200円
	3割	1,800円

見守ルーターセット

メーカー品番	HKW-1C
注文品番	632302300+ 632302600
TAIS	00318-000173

月額ご利用者様負担額	1割	650円
	2割	1,300円
	3割	1,950円

Dタイプ(ドアスイッチK)

●ドアや窓を開くと受信器で報知します!

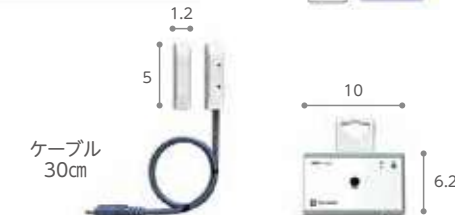

メロディチャイムセット

メーカー品番	HK-3D
注文品番	632303600+ 632302400
TAIS	00318-000149

月額ご利用者様負担額	1割	550円
	2割	1,100円
	3割	1,650円

スマートKセット

メーカー品番	HKSM-3D
注文品番	632303700+ 632302400
TAIS	00318-000153

月額ご利用者様負担額	1割	600円
	2割	1,200円
	3割	1,800円

見守ルーターセット

メーカー品番	HKW-1D
注文品番	632302300+ 632302400
TAIS	00318-000174

月額ご利用者様負担額	1割	650円
	2割	1,300円
	3割	1,950円

ご利用者様のお住まいや要介護度によって、介護保険適用外となる商品があります。
また、条件によって負担額は異なります。詳しくは相談員にご確認下さい。

商品名	メーカー品番	TAISコード
特殊寝台 (171003 671003)		
● パラマウントベッド		
楽匠S(木製ボード)2モーター	KQ-9232, 9212, 9222, 9202	00170-000515
楽匠S(木製ボード)3モーター	KQ-9332, 9312, 9322, 9302	00170-000514
楽匠S(木製ボード)らくらく	KQ-9632, 9612, 9622, 9602	00170-000513
新楽匠(木製/木目ライト)2モーター	KQ-82330, 82130, 82230, 82030	00170-000343
新楽匠(木製/木目ライト)3モーター	KQ-83330, 83130, 83230, 83030	00170-000335
新楽匠(木製/木目ライト)らくらく	KQ-86330, 86130, 86230, 86030	00170-000327
● プラッツ		
ラフィオ 2M連動 ハイバックサポート機能付 樹脂ボード	P110-21ACS, ACR, ACL	00631-000331
ラフィオ 2M連動 ハイバックサポート機能付 木製ボード	P110-21BAS, BAR, BAL	00631-000332
ラフィオ 2M連動 ハイバックサポート機能付 木製宮付ボード	P110-21BBS, BBR, BBL	00631-000334
ラフィオ 3M電動 ハイバックサポート機能付 樹脂ボード	P110-71ACS, ACR, ACL	00631-000341
ラフィオ 3M電動 ハイバックサポート機能付 木製ボード	P110-71BAS, BAR, BAL	00631-000342
ラフィオ 3M電動 ハイバックサポート機能付 木製宮付ボード	P110-71BBS, BBR, BBL	00631-000344
ラフィオ 2M連動 ハイバックサポート機能付 樹脂ボード 変換アダプター仕様	P110-21ACS-F, ACR-F, ACL-F	00631-000361
ラフィオ 2M連動 ハイバックサポート機能付 木製ボード 変換アダプター仕様	P110-21BAS-F, BAR-F, BAL-F	00631-000362
ラフィオ 2M連動 ハイバックサポート機能付 木製宮付ボード 変換アダプター仕様	P110-21BBS-F, BBR-F, BBL-F	00631-000364
ラフィオ 3M電動 ハイバックサポート機能付 樹脂ボード 変換アダプター仕様	P110-71ACS-F, ACR-F, ACL-F	00631-000371
ラフィオ 3M電動 ハイバックサポート機能付 木製ボード 変換アダプター仕様	P110-71BAS-F, BAR-F, BAL-F	00631-000372
ラフィオ 3M電動 ハイバックサポート機能付 木製宮付ボード 変換アダプター仕様	P110-71BBS-F, BBR-F, BBL-F	00631-000374
ミオレット・フォーユー(樹脂タイプ) 2モーター レギュラー	P100-21BD2	00631-000192
ミオレット・フォーユー(樹脂タイプ) 2モーター ショート	P100-22BD2	00631-000195
ミオレット・フォーユー(樹脂タイプ) 3モーター レギュラー	P100-31BD2	00631-000198
ミオレット・フォーユー(樹脂タイプ) 3モーター ショート	P100-32BD2	00631-000201
ミオレット・フォーユー(木製フラットタイプ) 2モーター レギュラー	P100-21AA1	00631-000190
ミオレット・フォーユー(木製フラットタイプ) 2モーター ショート	P100-22AA1	00631-000193
ミオレット・フォーユー(木製フラットタイプ) 3モーター レギュラー	P100-31AA1	00631-000196
ミオレット・フォーユー(木製フラットタイプ) 3モーター ショート	P100-32AA1	00631-000199
ミオレット・フォーユー(木製宮付タイプ) 2モーター レギュラー	P100-21AB1	00631-000191
ミオレット・フォーユー(木製宮付タイプ) 2モーター ショート	P100-22AB1	00631-000194
ミオレット・フォーユー(木製宮付タイプ) 3モーター レギュラー	P100-31AB1	00631-000197
ミオレット・フォーユー(木製宮付タイプ) 3モーター ショート	P100-32AB1	00631-000200

商品名	メーカー品番	TAISコード
特殊寝台付属品 (171004 671004)		
● パラマウントベッド		
ベッドサイドレール(2本1組)	KS-161Q	00170-000527
ベッドサイドレール(2本1組)	KS-171Q	00170-000529
ベッドサイドレール(2本1組)	KS-151Q-2	00170-Z00093
ベッドサイドレール(2本1組)	KS-191Q-2	00170-Z00094
ソフトカバー付ベッドサイドレール(2本1組)	KS-161QC	00170-000539
ソフトカバー付ベッドサイドレール(2本1組)	KS-171QC	00170-000541
ソフトカバー付ベッドサイドレール(2本1組)	KS-191QC-1	00170-Z00091
新楽匠 ベッドサイドレール(1本)	KA-19-1	00170-Z00017
新楽匠 ベッドサイドレール(1本)	KA-015-1	00170-Z00100
新楽匠 ベッドサイドレール(1本)	KS-195-1	00170-Z00074
新楽匠 ベッドサイドレール(1本)	KS-165-1	00170-Z00075
新楽匠 ベッドサイドレール(1本)	KS-175-1	00170-Z00076
新楽匠 ベッドサイドレール(2本)	KA-19	00170-000070
新楽匠 ベッドサイドレール(2本)	KA-015	00170-000172
新楽匠 ベッドサイドレール(2本)	KS-195	00170-000367
新楽匠 ベッドサイドレール(2本)	KS-165	00170-000369
新楽匠 ベッドサイドレール(2本)	KS-175	00170-000371
新楽匠 サイドサポート (オプション受け差込式・足)	KA-037A	00170-000351
新楽匠 サイドサポート(ボトム追従式・頭)	KA-038A	00170-000353
新楽匠 延長フレーム 91幅	KQ-02B31(41)	00170-000468
新楽匠 延長フレーム 83幅	KQ-02A31(41)	00170-000467
新楽匠 キャスター	KQ-029	00170-000189
新楽匠 キャスター	KQ-39	00170-000395
新楽匠 スイングアーム介助バー	KA-095A	00170-000381
エバーフィット(清拭・防水) 91幅レギュラー	KE-521Q	00170-000389
エバーフィット(清拭・防水) 83幅レギュラー	KE-523Q	00170-000390
エバーフィット(清拭・防水) 91幅ミニ	KE-5211Q	00170-000396
エバーフィット(清拭・防水) 83幅ミニ	KE-5231Q	00170-000397
エバーフィット(清拭) 100幅	KE-527Q	00170-000398
エバーフィット(洗浄・通気) 91幅レギュラー	KE-571Q	00170-000438
エバーフィット(洗浄・通気) 83幅レギュラー	KE-573Q	00170-000437
エバーフィット(洗浄・通気) 91幅ミニ	KE-5711Q	00170-000441
エバーフィット(洗浄・通気) 83幅ミニ	KE-5731Q	00170-000440

商品名	メーカー品番	TAISコード
● プラッツ		
ショートサイドレール(2本組)	PA505-44	00631-000228
レギュラーサイドレール(2本組)	PA505-75	00631-000230
ロングサイドレール(2本組)	PA505-96	00631-000232
安全カバー付ショートサイドレール(2本組)	PA505-44S	00631-000229
安全カバー付レギュラーサイドレール(2本組)	PA505-75S	00631-000231
安全カバー付ロングサイドレール(2本組)	PA505-96S	00631-000233
ロングタイプ対応スパーサー付 ロングサイドレール(2本組)	PA505-96L	00631-000444
ロングタイプ対応スパーサー付 レギュラーサイドレール(2本組)	PA505-75L	00631-000445
ロングタイプ対応スパーサー付 ショートサイドレール(2本組)	PA505-44L	00631-000446
ロングタイプ対応スパーサー付 ニーパロPII	PF500-116PL	00631-000453
ロングサイドレール(1本)	BG-96J1	00631-000316
レギュラーサイドレール(1本)	BG-75J1	00631-000315
ショートサイドレール(1本)	PA500-FU441	00631-000317
ロングサイドレール(2本)	BG-96J	00631-000150
レギュラーサイドレール(2本)	BG-75J	00631-000151
ショートサイドレール(2本)	PA500-FU44	00631-000202
ロングサイドレール(安全カバー付 1本)	BG-96JSN1	00631-Z00028
レギュラーサイドレール(安全カバー付 1本)	BG-75JSN1	00631-Z00030
ショートサイドレール(安全カバー付 1本)	PA500-FU44SN1	00631-Z00027
ロングサイドレール(安全カバー付 2本)	BG-96JSN	00631-000168
レギュラーサイドレール(安全カバー付 2本)	BG-75JSN	00631-000167
ショートサイドレール(安全カバー付 2本)	PA500-FU44SN	00631-000207
ラフィオ用/ハイトスパーサー固定脚	PH04-80	00631-000463
ミオレット・フォーユー用 キャスターセット	PC500-FU8CKS	00631-000206
● フランスベッド		
サイドレール(1本)	SR-100JJ (1本)	00200-000517
サイドレール(1本)	SR-300JJ (1本)	00200-000338
腹部圧迫軽減マットレス 91幅	FK-95	00200-000495
高弾性ウレタン薄型マットレス 91幅(85幅)	SM-28N	00200-000360
● タイカ		
アルファプラすくっと 91幅レギュラー	TS-SKT-A1R	00563-000021
アルファプラすくっと 83幅レギュラー	TS-SKT-A3R	00563-000019
アルファプラすくっと 91幅ショート	TS-SKT-A1S	00563-000022
アルファプラすくっと 83幅ショート	TS-SKT-A3S	00563-000020

商品名	メーカー品番	TAISコード
● ランドルコーポレーション		
スタンダードEマットレス 91幅	CSM-3918	00496-000313
スタンダードEマットレス 91幅ショート	CSM-3978	00496-000314
床ずれ防止用具 (171005 671005)		
● ケープ		
フローラ/S	CR-420, 410, 570, 430	00206-000050
エアマスタービックセルインフィニティ	CR-555, 550, 557, 553	00206-000074
● シーエンジ		
NEO3D 91幅レギュラー	B004	01309-000012
● タイカ		
アルファプラ ソラ 91幅レギュラー	NK-T91	00563-000047
アルファプラ ソラ 83幅レギュラー	NK-T83	00563-000046
アルファプラ ソラ 91幅ショート	NK-T91S	00563-000054
アルファプラ ソラ 83幅ショート	NK-T83S	00563-000053
● テックワン		
メディマットコンビ型 91幅レギュラー (ショート)	BF918T(-S)	00413-000005
メディマットコンビ型 83幅レギュラー (ショート)	BF838T(-S)	00413-000004
● ランドルコーポレーション		
アプラスフィット(防水) 91幅レギュラー	CAM-4001	00496-000329
アプラスフィット(防水) 83幅レギュラー	CAM-4000	00496-000328
アプラスフィット(防水) 91幅ショート	CAM-4002	00496-000330

体位変換器 (171006 671006)		
● アイ・ソネックス		
ナーセントパットA		00149-000012
● モルテン		
起き上がり補助用具 アスディス	ASD	00054-000095

車いす (171001 671001)		
● カワムラサイクル		
自走用標準型 40幅(42幅)	BM22-40(42)SB-M(N)	00160-000193
エアータイヤ(ノーパンクタイヤ)		
介助用標準型 40幅(42幅)	BM16-40(42)SB-M(N)	00160-000195
エアータイヤ(ノーパンクタイヤ)		

商品名	メーカー品番	TAISコード
● 松永製作所		
自走用多機能型	KA822L-40B-MS	00160-000172
介助用多機能型	KA816L-40B-MS	00160-000173
自走用軽量コンパクト ネクストコア	NEXT-11B	00066-000315
介助用軽量コンパクト ネクストコア	NEXT-21B	00066-000316
自走用多機能型コンパクト ネクストコア・ミニモ	NEXT-50B	00066-000328
介助用多機能型コンパクト ネクストコア・ミニモ	NEXT-60B	00066-000329
自走用多機能型コンパクト ネクストコア・アジャスト	NEXT-51B	00066-000320
介助用多機能型コンパクト ネクストコア・アジャスト	NEXT-61B	00066-000321
● ミキ		
自走用標準型	MPN-43JD	00122-000324
介助用標準型	MPCN-46JD	00122-000332
自走用多機能型(手押しハンドル高さ調整)	UR-3	00122-000475
介助用多機能型(手押しハンドル高さ調整)	UR-4	00122-000476
介助用フルリクライニング グランドフリッチャー・ユニ__sp	GF・Uni_sp	00122-000448
● WHILL		
WHILL Model CK	WHL-CK01	01520-000005

車いす付属品 (171002 671002)

● テックワン		
メディアマット車いす ハーフサイズ	W445T	00413-000006
メディアマット車いす フルサイズ	W485T	00413-000007
● 日本ジェル		
ピタ・シートクッション35	PT-001	00857-000005
● SUZUKI		
セニアカー専用 ステッキホルダー	69100-ET	00152-000014
セニアカー専用 リヤバスケット	69200-ET	00152-000015
セニアカー専用 松葉杖ホルダー		00152-Z00001
● シンエンス		
電動カート用 大型フロントバスケット		00855-000015
電動カート用 ボンベキャリヤホルダー		00855-000016
電動車いす用 スーパーワイドキャスターセット (6インチ×幅50mm)		00855-000020
電動カート用 多点杖ホルダー	HCM-001	00855-000021
● HONDA		
モンパル専用 ステッキホルダー		00433-Z00001

商品名	メーカー品番	TAISコード
モンパル専用 リヤバスケット		00433-Z00002
● atex		
マイビア/マイビアスマート専用 ステッキホルダー		00228-000017
マイビアスマート専用 バックミラー		00228-000021
マイビアスマート専用 大型フロントバスケット		00228-000024
● ナブテスコ		
アシストホイールライト用バッテリー		00025-Z00002
● WHILL		
WHILL専用 リチウムイオンバッテリー	WHL-C10	01520-000007
WHILL専用 ステッキホルダー	WHL-C11	01520-000008
WHILL専用 骨盤ベルト	WHL-C12	01520-000009

手すり (171007 671007)

● DIPPER ホクメイ		
ベスポジ-e 基本セットT型ベース	BPE-100-10	00254-000051
ベスポジ-e 基本セット丸型ベース	BPE-100-11	00254-000052
ベスポジ-e 基本セット耐水(丸型)	BPE-100-81	00254-000053
ベスポジ-e H型固定セット900(丸型)	BPE-H11-090	00254-000054
ベスポジ-e H型曲げセット900(丸型)	BPE-H21-090	00254-000055
ベスポジ-e H型跳ね上げセット900(丸型)	BPE-H31-090	00254-000056
ベスポジ-e ト型固定セット900(丸型)	BPE-J11-090	00254-000058
ベスポジ-e ト型曲げセット900(丸型)	BPE-J21-090	00254-000059
ベスポジ-e H型跳ね上げセット900(丸型)	BPE-J71-090	00254-000060
ベスポジ-e 基本セット耐水(T型)	BPE-100-80	00254-000066
ベスポジ-e H型固定セット900(T型)	BPE-H10-090	00254-000067
ベスポジ-e H型曲げセット900(T型)	BPE-H20-090	00254-000068
ベスポジ-e H型跳ね上げセット900(T型)	BPE-H30-090	00254-000069
ベスポジ-e ト型固定セット900(T型)	BPE-J10-090	00254-000071
ベスポジ-e ト型曲げセット900(T型)	BPE-J20-090	00254-000072
ベスポジ-e ト型跳ね上げセット900(T型)	BPE-J70-090	00254-000073
ベスポジ-e 膝当て手すりセット(T型)	BPE-S20-10	00254-000075
ベスポジ-e 膝当て手すりセット(丸型)	BPE-S20-11	00254-000076
ベスポジ-e 肘置き手すりセット(T型)	BPE-S20-20	00254-000077
ベスポジ-e 肘置き手すりセット(丸型)	BPE-S20-21	00254-000078
ベスポジ-e プッシュ手すりセット(T型)	BPE-S20-30	00254-000079

商品名	メーカー品番	TAISコード
ベスポジ-e プッシュ手すりセット(丸型)	BPE-S20-31	00254-000080
ベスポジ-e H型固定セット600(T型)	BPE-H10-060	00254-000081
ベスポジ-e H型曲げセット600(T型)	BPE-H20-060	00254-000082
ベスポジ-e H型跳ね上げセット600(T型)	BPE-H30-060	00254-000083
ベスポジ-e ト型固定セット600(T型)	BPE-J10-060	00254-000085
ベスポジ-e ト型曲げセット600(T型)	BPE-J20-060	00254-000086
ベスポジ-e ト型跳ね上げセット600(T型)	BPE-J70-060	00254-000087
ベスポジ-e H型固定セット1200(T型)	BPE-H10-120	00254-000089
ベスポジ-e H型曲げセット1200(T型)	BPE-H20-120	00254-000090
ベスポジ-e H型跳ね上げセット1200(T型)	BPE-H30-120	00254-000091
ベスポジ-e ト型固定セット1200(T型)	BPE-J10-120	00254-000093
ベスポジ-e ト型曲げセット1200(T型)	BPE-J20-120	00254-000094
ベスポジ-e ト型跳ね上げセット1200(T型)	BPE-J70-120	00254-000095
ベスポジ-e H型固定セット600(丸型)	BPE-H11-060	00254-000097
ベスポジ-e H型曲げセット600(丸型)	BPE-H21-060	00254-000098
ベスポジ-e H型跳ね上げセット600(丸型)	BPE-H31-060	00254-000099
ベスポジ-e ト型固定セット600(丸型)	BPE-J11-060	00254-000101
ベスポジ-e ト型曲げセット600(丸型)	BPE-J21-060	00254-000102
ベスポジ-e ト型跳ね上げセット600(丸型)	BPE-J71-060	00254-000103
ベスポジ-e H型固定セット1200(丸型)	BPE-H11-120	00254-000105
ベスポジ-e H型曲げセット1200(丸型)	BPE-H21-120	00254-000106
ベスポジ-e H型跳ね上げセット1200(丸型)	BPE-H31-120	00254-000107
ベスポジ-e ト型固定セット1200(丸型)	BPE-J11-120	00254-000109
ベスポジ-e ト型曲げセット1200(丸型)	BPE-J21-120	00254-000110
ベスポジ-e ト型跳ね上げセット1200(丸型)	BPE-J71-120	00254-000111
ベスポジ-e ウェーブ型手すりセット(T型)	BPE-S30-10	00254-000121
ベスポジ-e ウェーブ型手すりセット(丸型)	BPE-S30-11	00254-000122
ベスポジ-e 円型手すりセット(T型)	BPE-S30-20	00254-000123
ベスポジ-e 円型手すりセット(丸型)	BPE-S30-21	00254-000124
ベスポジ-e 角型手すりセット(T型)	BPE-S30-30	00254-000125
ベスポジ-e 角型手すりセット(丸型)	BPE-S30-31	00254-000126
ベスポジ-e ウェーブ型手すり ロングセット(T型)	BPE-S30-40	00254-000134
ベスポジ-e ウェーブ型手すり ロングセット(丸型)	BPE-S30-41	00254-000135
ベスポジ-e グリップアーム-e 5P斜セット(T型)	BPE-S30-50	00254-000136
ベスポジ-e グリップアーム-e 5P斜セット(丸型)	BPE-S30-51	00254-000137
ベスポジ-e グリップアーム-e 5P斜セット(T型)	BPE-S30-60	00254-000138

商品名	メーカー品番	TAISコード
ベスポジ-e グリップアーム-e 5P斜セット(丸型)	BPE-S30-61	00254-000139
ベスポジ-e グリップアーム-e 3P斜セット(T型)	BPE-S30-70	00254-000140
ベスポジ-e グリップアーム-e 3P斜セット(丸型)	BPE-S30-71	00254-000141
ベスポジ-e 耐水グリップアーム-e 5P斜セット(T型)	BPE-S80-50	00254-000145
ベスポジ-e 耐水グリップアーム-e 5P斜セット(丸型)	BPE-S80-51	00254-000146
ベスポジ-e 耐水グリップアーム-e 5P斜セット(T型)	BPE-S80-60	00254-000147
ベスポジ-e 耐水グリップアーム-e 5P斜セット(丸型)	BPE-S80-61	00254-000148
ベスポジ-e 玄関アーム レギュラーセット(T型)	BPE-S40-10	00254-000151
ベスポジ-e 玄関アーム レギュラーセット(丸型)	BPE-S40-11	00254-000152
ベスポジ-e 耐水玄関アーム レギュラーセット(T型)	BPE-S80-80	00254-000155
ベスポジ-e 耐水玄関アーム レギュラーセット(丸型)	BPE-S80-81	00254-000156
ベスポジ-e 膝当て・ウェーブ型 手すりセット(T型)	BPE-S50-10	00254-000161
ベスポジ-e 膝当て・ウェーブ型 手すりセット(丸型)	BPE-S50-11	00254-000162
ベスポジ-e 膝当て・円型手すりセット(T型)	BPE-S50-20	00254-000163
ベスポジ-e 膝当て・円型手すりセット(丸型)	BPE-S50-21	00254-000164
ベスポジ-e 膝当て・角型手すりセット(T型)	BPE-S50-30	00254-000165
ベスポジ-e 膝当て・角型手すりセット(丸型)	BPE-S50-31	00254-000166
ベスポジ-e 膝当て・ウェーブ型 手すりロングセット(T型)	BPE-S50-40	00254-000167
ベスポジ-e 膝当て・ウェーブ型 手すりロングセット(丸型)	BPE-S50-41	00254-000168
ベスポジ-e H型固定セット 伸縮600~900(T型)	BPE-H50-609	00254-000173
ベスポジ-e H型固定セット 伸縮900~1200(T型)	BPE-H50-912	00254-000174
ベスポジ-e H型固定セット 伸縮600~900(丸型)	BPE-H51-609	00254-000175
ベスポジ-e H型固定セット 伸縮900~1200(丸型)	BPE-H51-912	00254-000176
ベスポジ-e H型曲げセット 伸縮600~900(T型)	BPE-H60-609	00254-000177
ベスポジ-e H型曲げセット 伸縮900~1200(T型)	BPE-H60-912	00254-000178
ベスポジ-e H型曲げセット 伸縮600~900(丸型)	BPE-H61-609	00254-000179
ベスポジ-e H型曲げセット 伸縮900~1200(丸型)	BPE-H61-912	00254-000180
ベスポジ-e 耐水 H型固定セット 伸縮600~900(T型)	BPE-H80-609	00254-000181
ベスポジ-e 耐水 H型固定セット 伸縮900~1200(T型)	BPE-H80-912	00254-000182
ベスポジ-e 耐水 H型固定セット 伸縮600~900(丸型)	BPE-H81-609	00254-000183
ベスポジ-e 耐水 H型固定セット 伸縮900~1200(丸型)	BPE-H81-912	00254-000184
ベスポジ-e 耐水 H型曲げセット 伸縮600~900(T型)	BPE-H90-609	00254-000185
ベスポジ-e 耐水 H型曲げセット 伸縮900~1200(T型)	BPE-H90-912	00254-000186
ベスポジ-e 耐水 H型曲げセット 伸縮600~900(丸型)	BPE-H91-609	00254-000187
ベスポジ-e 耐水 H型曲げセット 伸縮900~1200(丸型)	BPE-H91-912	00254-000188
ベスポジ-e ト型固定セット 伸縮600~900(T型)	BPE-J30-609	00254-000189

商品名	メーカー品番	TAISコード
ベスポジ-e ト型固定セット 伸縮900~1200(T型)	BPE-J30-912	00254-000190
ベスポジ-e ト型固定セット 伸縮600~900(丸型)	BPE-J31-609	00254-000191
ベスポジ-e ト型固定セット 伸縮900~1200(丸型)	BPE-J31-912	00254-000192
ベスポジ-e ト型曲げセット 伸縮600~900(T型)	BPE-J40-609	00254-000193
ベスポジ-e ト型曲げセット 伸縮900~1200(T型)	BPE-J40-912	00254-000194
ベスポジ-e ト型曲げセット 伸縮600~900(丸型)	BPE-J41-609	00254-000195
ベスポジ-e ト型曲げセット 伸縮900~1200(丸型)	BPE-J41-912	00254-000196
ベスポジ-e b型手すりセット T型天井ベース	BPE-S100-10	00254-000371
ベスポジ-e b型手すりロングセット T型天井ベース	BPE-S100-20	00254-000372
ベスポジ-e D型手すりセット T型天井ベース	BPE-S100-30	00254-000373
ベスポジ-e l型手すりロングセット T型天井ベース	BPE-S100-40	00254-000374
ベスポジ-e b型手すりセット 丸型天井ベース	BPE-S200-10	00254-000375
ベスポジ-e b型手すりロングセット 丸型天井ベース	BPE-S200-20	00254-000376
ベスポジ-e D型手すりセット 丸型天井ベース	BPE-S200-30	00254-000377
ベスポジ-e l型手すりロングセット 丸型天井ベース	BPE-S200-40	00254-000378
● モルテン		
パディー-I(H型固定式セット)1.2	MNTCM2H03BE, 他	00054-000121
パディー-I(H型跳ね上げ式セット)1.2	MNTCM2H02BE, 他	00054-000122
パディー-I(サイドバーセットA)	MNTCM101LB, 他	00054-000123
パディー-I(サイドバーセットB)	MNTCM101LB04BE, 他	00054-000124
パディー-I(L型サイドバー90セット)	MNTCM10604BE, 他	00054-000126
パディー-I(L型サイドバー45セット)	MNTCM10704BE, 他	00054-000127
パディー-I(床丸型ストッパーセット)	MNTCM104BE, 他	00054-000128
パディー-I(ルーツサイド跳ね上げセット)	MNTCMLBR02BE03TB	00054-000229
パディー-I(ルーツセンター跳ね上げセット)	MNTCMSBR02BE03TB	00054-000230
パディー-I(ルーツロング跳ね上げセット)	MNTCMLGBR02BE03TB	00054-000232
パディー-I(ルーツスモール跳ね上げセット)	MNTCMT102BE03TB	00054-000233
パディー-I(ルーツサイド連結)固定	MNTCMLBR03BE03TB	00054-000240
パディー-I(ルーツセンターセット)固定	MNTCMSBR03BE03TB	00054-000241
パディー-I(ルーツロングセット)固定	MNTCMLGBR03BE03TB	00054-000243
パディー-I(ルーツスモールセット)固定	MNTCMT103BE03TB	00054-000244
ルーツ(サイド2台セット)固定	MNTPLBR2H03BE03TB2H	00054-000251
ルーツ(サイド・センターセット)固定	MNTPLBR5BR03BE03TB2H	00054-000252
ルーツ(サイド・ロングセット)固定	MNTPLBRLGBR03BE03TB2H	00054-000254
ルーツ(センター・ロングセット)固定	MNTPSBRLGBR03BE03TB2H	00054-000262
ルーツ(ロング2台セット)固定	MNTPLGBR2H03BE03TB2H	00054-000265

商品名	メーカー品番	TAISコード
パディー-I(クロスバー跳ね上げ式1.2mセット)	MNTCM102BE, 他	00054-000272
パディー-I(クロスバー跳ね上げ式1.2m ・ブラケット付きセット)	MNTCM102BE03TB, 他	00054-000273
パディー-I(クロスバー固定式1.2mセット)	MNTCM103BE, 他	00054-000274
パディー-I(クロスバー固定式1.2m ・ブラケット付きセット)	MNTCM103BE03TB, 他	00054-000275
L型サイドバー90(丸型ストッパーセット)	MNTCM0604BE	00054-000376
L型サイドバー45(丸型ストッパーセット)	MNTCM0704BE	00054-000377
パディー-I(クロスバー跳ね上げ式40cmセット)	MNTCM102BE4, 他	00054-000395
パディー-I(クロスバー跳ね上げ式60cmセット)	MNTCM102BE6, 他	00054-000396
パディー-I(クロスバー跳ね上げ式90cmセット)	MNTCM102BE9, 他	00054-000397
パディー-I(クロスバー跳ね上げ式1.6mセット)	MNTCM102BE16, 他	00054-000398
パディー-I(クロスバー跳ね上げ式2.0mセット)	MNTCM102BE20, 他	00054-000399
パディー-I(クロスバー固定式40cmセット)	MNTCM103BE4, 他	00054-000400
パディー-I(クロスバー固定式60cmセット)	MNTCM103BE6, 他	00054-000401
パディー-I(クロスバー固定式90cmセット)	MNTCM103BE9, 他	00054-000402
パディー-I(クロスバー固定式1.6mセット)	MNTCM103BE16, 他	00054-000403
パディー-I(クロスバー固定式2.0mセット)	MNTCM103BE20, 他	00054-000404
パディー-I(L型サイドバー90セット)	MNTCM106, 他	00054-000440
パディー-I(L型サイドバー45セット)	MNTCM107, 他	00054-000441
パディー-コーナーストッパー仕様(クロスバー 固定式40cm・ブラケット付きセット)	MNTCMCRS103BE403TB	00054-000469
パディー-コーナーストッパー仕様(クロスバー 固定式60cm・ブラケット付きセット)	MNTCMCRS103BE603TB	00054-000470
パディー-コーナーストッパー仕様(クロスバー 固定式90cm・ブラケット付きセット)	MNTCMCRS103BE903TB	00054-000471
パディー-コーナーストッパー仕様(クロスバー 固定式1.2m・ブラケット付きセット)	MNTCMCRS103BE1203TB	00054-000472
パディー-コーナーストッパー仕様(クロスバー 固定式1.6m・ブラケット付きセット)	MNTCMCRS103BE1603TB	00054-000473
パディー-コーナーストッパー仕様(クロスバー 固定式2.0m・ブラケット付きセット)	MNTCMCRS103BE2003TB	00054-000474
ルーツ(サイド/クロスバー固定式40cmセット)	MNTPLBR03BE4TB2	00054-000498
ルーツ(サイド/クロスバー固定式60cmセット)	MNTPLBR03BE6TB2	00054-000499
ルーツ(サイド/クロスバー固定式90cmセット)	MNTPLBR03BE9TB2	00054-000500
ルーツ(サイド/クロスバー固定式 1.2mセット)	MNTPLBR03BE12TB2	00054-000501
ルーツ(サイド/クロスバー固定式 1.6mセット)	MNTPLBR03BE16TB2	00054-000502
ルーツ(サイド/クロスバー固定式 2.0mセット)	MNTPLBR03BE20TB2	00054-000503
ルーツ(センター/クロスバー固定式 40cmセット)	MNTPSBR03BE4TB2	00054-000504
ルーツ(センター/クロスバー固定式 60cmセット)	MNTPSBR03BE6TB2	00054-000505
ルーツ(センター/クロスバー固定式 90cmセット)	MNTPSBR03BE9TB2	00054-000506
ルーツ(センター/クロスバー固定式 1.2mセット)	MNTPSBR03BE12TB2	00054-000507
ルーツ(センター/クロスバー固定式 1.6mセット)	MNTPSBR03BE16TB2	00054-000508
ルーツ(センター/クロスバー固定式 2.0mセット)	MNTPSBR03BE20TB2	00054-000509

商品名	メーカー品番	TAISコード
ルーツ(ロング/クロスバー固定式 40cmセット)	MNTPLGBR03BE4TB2	00054-000516
ルーツ(ロング/クロスバー固定式 60cmセット)	MNTPLGBR03BE6TB2	00054-000517
ルーツ(ロング/クロスバー固定式 90cmセット)	MNTPLGBR03BE9TB2	00054-000518
ルーツ(ロング/クロスバー固定式 1.2mセット)	MNTPLGBR03BE12TB2	00054-000519
ルーツ(ロング/クロスバー固定式 1.6mセット)	MNTPLGBR03BE16TB2	00054-000520
ルーツ(ロング/クロスバー固定式 2.0mセット)	MNTPLGBR03BE20TB2	00054-000521
ルーツ(スモール/クロスバー固定式 40cmセット)	MNTPT103BE4TB2	00054-000522
ルーツ(スモール/クロスバー固定式 60cmセット)	MNTPT103BE6TB2	00054-000523
ルーツ(スモール/クロスバー固定式 90cmセット)	MNTPT103BE9TB2	00054-000524
ルーツ(スモール/クロスバー固定式 1.2mセット)	MNTPT103BE12TB2	00054-000525
ルーツ(スモール/クロスバー固定式 1.6mセット)	MNTPT103BE16TB2	00054-000526
ルーツ(スモール/クロスバー固定式 2.0mセット)	MNTPT103BE20TB2	00054-000527
パディー-コーナーストッパー仕様(クロスバー 跳ね上げ式40cm・ブラケット付きセット)	MNTCMCRS102BE403TB	00054-000600
パディー-コーナーストッパー仕様(クロスバー 跳ね上げ式60cm・ブラケット付きセット)	MNTCMCRS102BE603TB	00054-000601
パディー-コーナーストッパー仕様(クロスバー 跳ね上げ式90cm・ブラケット付きセット)	MNTCMCRS102BE903TB	00054-000602
パディー-コーナーストッパー仕様(クロスバー 跳ね上げ式1.2m・ブラケット付きセット)	MNTCMCRS102BE1203TB	00054-000603
パディー-コーナーストッパー仕様(クロスバー 跳ね上げ式1.6m・ブラケット付きセット)	MNTCMCRS102BE1603TB	00054-000604
パディー-コーナーストッパー仕様(クロスバー 跳ね上げ式2.0m・ブラケット付きセット)	MNTCMCRS102BE2003TB	00054-000605
● 矢崎化工		
かまちステップ台	CKE-B MB	00055-Z00008
たちあつぷ540 L	CKH-BL	00055-Z00004
たちあつぷ540 H	CKH-BH	00055-Z00007
あがりかまち用 たちあつぷ	CKE-01	00055-000105
あがりかまち用 たちあつぷ	CKE-02	00055-000106
たちあつぷ ベットでとまるくん付	CKA-01-1 ベットでとまるくん付	00055-000121
たちあつぷ ベットでとまるくん付	CKA-02-1 ベットでとまるくん付	00055-000122
あがりかまち用たちあつぷミニ スライドベース付 両手すり	CKG-01	00055-000123
あがりかまち用たちあつぷミニ スライドベース付 片手すり	CKG-02	00055-000124
たちあつぷ	CKA-01-1 ベットでとまる くん・かいじょくん付	00055-000134
たちあつぷ	CKA-02-1 ベットでとまる くん・かいじょくん付	00055-000136
たちあつぷ	CKA-03 ベットでとまるく ん・かいじょくん付	00055-000137
たちあつぷ	CKA-04 ベットでとまるく ん・かいじょくん付	00055-000138
たちあつぷ	CKA-01-1 かいじょくん付	00055-000148
たちあつぷ	CKA-02-1 かいじょくん付	00055-000150
たちあつぷ	CKA-03 かいじょくん付	00055-000151
たちあつぷ	CKA-04 かいじょくん付	00055-000152

商品名	メーカー品番	TAISコード
たちあつぷ	CKE-01-1 伸縮つながるくん付	00055-000158
たちあつぷ	CKE-02-1 伸縮つながるくん付	00055-000159
たちあつぷ	CKE-03 伸縮つながるくん付	00055-000160
たちあつぷ	CKE-04 伸縮つながるくん付	00055-000161
たちあつぷ	CKG-03 伸縮つながるくん付	00055-000162
たちあつぷ	CKG-04 伸縮つながるくん付	00055-000163
たちあつぷ	CKA-01-1 伸縮つながるく ん・ベッドでとまるくん付	00055-000166
たちあつぷ	CKA-02-1 伸縮つながるく ん・ベッドでとまるくん付	00055-000168
たちあつぷ	CKA-03 伸縮つながるく ん・ベッドでとまるくん付	00055-000169
たちあつぷ	CKA-04 伸縮つながるく ん・ベッドでとまるくん付	00055-000170
たちあつぷ	CKA-01-1 伸縮つなが るくん・おもしろくん付	00055-000176
たちあつぷ	CKA-02-1 伸縮つなが るくん・おもしろくん付	00055-000178
たちあつぷ	CKA-03 伸縮つながるく ん・おもしろくん付	00055-000179
たちあつぷ	CKA-04 伸縮つながるく ん・おもしろくん付	00055-000180
たちあつぷ	CKA-01-1 つながるくん 60・おもしろくん	00055-000187
たちあつぷ	CKA-02-1 つながるくん 60・おもしろくん	00055-000189
たちあつぷ	CKA-03 つながるくん 60・おもしろくん	00055-000190
たちあつぷ	CKA-04 つながるくん 60・おもしろくん	00055-000191
たちあつぷ	CKA-01-1 つながるくん 90・おもしろくん	00055-000193
たちあつぷ	CKA-02-1 つながるくん 90・おもしろくん	00055-000195
たちあつぷ	CKA-03 つながるくん 90・おもしろくん	00055-000196
たちあつぷ	CKA-04 つながるくん 90・おもしろくん	00055-000197
たちあつぷ	CKA-01-1 つながるくん 120・おもしろくん	00055-000199
たちあつぷ	CKA-02-1 つながるくん 120・おもしろくん	00055-000201
たちあつぷ	CKA-03 つながるくん 120・おもしろくん	00055-000202
たちあつぷ	CKA-04 つながるくん 120・おもしろくん	00055-000203
たちあつぷ	CKA-01-1 つながるくん 60 ベットでとまるくん	00055-000220
たちあつぷ	CKA-01-1 つながるくん 90 ベットでとまるくん	00055-000221
たちあつぷ	CKA-01-1 つながるくん 120 ベットでとまるくん	00055-000222
たちあつぷ	CKA-02-1 つながるくん 60 ベットでとまるくん	00055-000226
たちあつぷ	CKA-02-1 つながるくん 90 ベットでとまるくん	00055-000227
たちあつぷ	CKA-02-1 つながるくん 120 ベットでとまるくん	00055-000228
たちあつぷ	CKA-03 つながるくん60 ベットでとまるくん	00055-000229
たちあつぷ	CKA-03 つながるくん90 ベットでとまるくん	00055-000230
たちあつぷ	CKA-03 つながるくん 120 ベットでとまるくん	00055-000231
たちあつぷ	CKA-04 つながるくん60 ベットでとまるくん	00055-000232

お問合せ先



社会福祉法人 淳風会

福祉用具 淳風きたじょう

〒561-0825 大阪府豊中市二葉町 2-4-5

TEL.06-6332-6800

FAX.06-6335-0501

- 商品写真は印刷のため実際と色調が異なる場合がございます。
- 商品の仕様は改良のため予告なく変更する場合がございますのでご了承ください。